

HITACHI

Inspire the Next

RAUMKLIMAGERÄT NACH DEM SPLIT-SYSTEM

INNENGERÄT/AUSSENGERÄT

DEUTSCH

MODELL

RAS-80YH5A/RAC-80YH5

INNENGERÄT

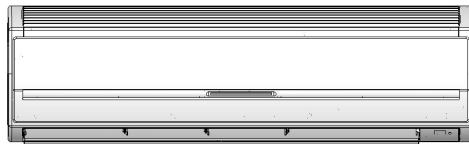

RAS-80YH5A



AUSSENGERÄT

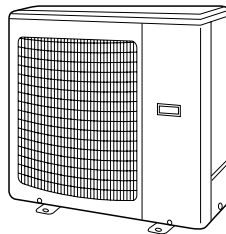

RAC-80YH5

BEZEICHNUNGEN UND FUNKTIONEN VON JEDEM TEIL

INNENGERÄT

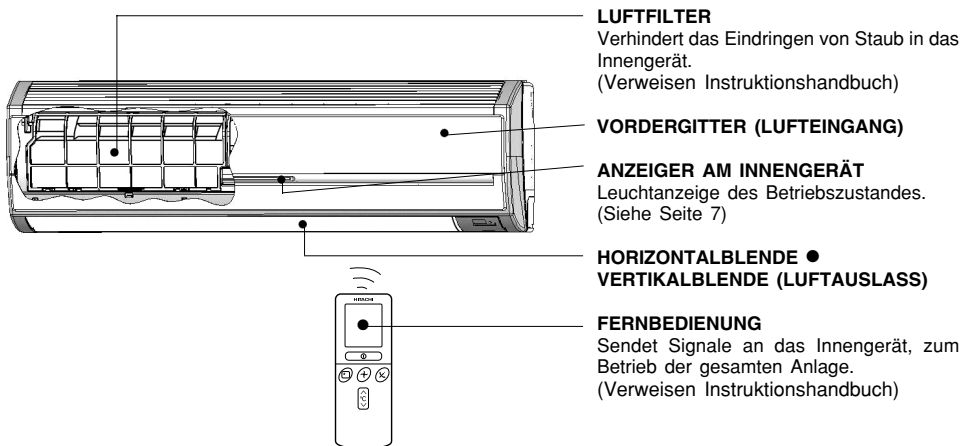

Anmerkungen

- Luft, die Filter reinigt, kann gewaschen und seit 1 Jahr verwendet werden. Die Zahl für diese Luft Reinigungsfilter ist <SPX-CFH12> Bitte verwenden Sie diese Zahl, um zu bestellen, wenn Sie es erneuern wollen.
- Reinigungsfilter der Luft sollte jeden Monat oder eher gereinigt werden, wenn das erkennbare Laden vorkommt. Wenn verwendet berstuden es seine Deodorieren-Funktion lösen kann. Für die maximale Leistung wird es empfohlen, um es jedes Jahr abhängig von Anwendungsvoraussetzungen zu ersetzen.

AUSSENGERÄT

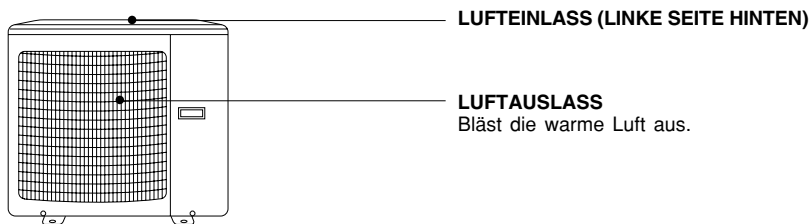

MODELL-BEZEICHNUNG UND ABMESSUNGEN

| MODELL | WEITE (mm) | HÖHE (mm) | TIEFE (mm) |
|------------|------------|-----------|------------|
| RAS-80YH5A | 1150 | 333 | 245 |
| RAC-80YH5 | 925 | 875 | 315 |

KÜHLEINHEIT-ANZEIGEN

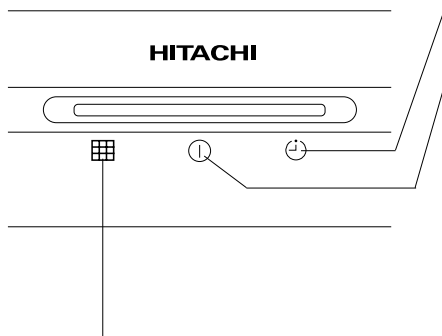

ZEITSCHALTER-KONTROLLLAMPE

Leuchtet wenn die Zeitschaltuhr läuft.

BETRIEBSLAMPE

Diese Lampe leuchtet während des Betriebs. Die BETRIEBSLAMPE blinkt während der Heizphase in den folgenden Fällen.

(1) Während des Vorheizens

Nach dem Einschalten etwa 2-3 Minuten lang.

(2) Während des Auftauens

Ungefähr einmal in der Stunde wird aufgetaut, wenn sich Frost am Wärmetauscher der Ausseneinheit bildet, für eine Dauer von jeweils 5-10 Minuten.

FILTER-KONTROLLLAMPE

Nach etwa 200 Betriebsstunden des Gerätes leuchtet die Filter-Kontrolllampe auf, um damit anzuzeigen, daß das Filter gereinigt werden muß. Die Lampe erlischt, wenn die  SELBSTSCHWINGEN-TASTE betätigt wird, während Modus ist Vorrichtung ist eingeschaltet bereitstehen Sie.

BETRIEBSANZEIGE

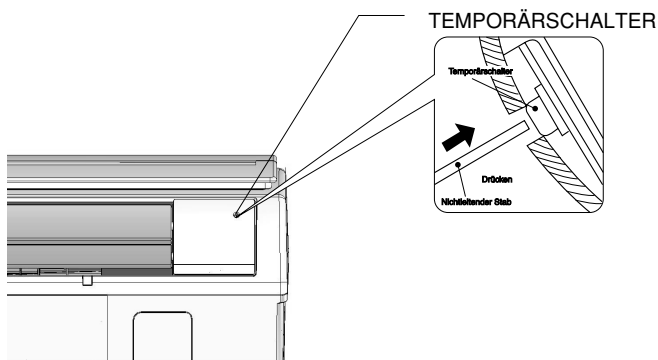

TEMPORÄRSCHALTER

Diesen Schalter verwenden, wenn die Fernbedienung nicht funktioniert. [Verwenden Sie einen nichtleitenden Stab (Beispiel Zahnstocher)]

- Bei Betätigung des temporärschalters arbeitet das Gerät in der vorher eingestellten Betriebsart.
- Wenn vorher die Stromversorgung aus war und der Temporärschalter verwendet wird, dann läuft das Gerät in Automatik-Betriebsart.

HITACHI

Inspire the Next

AUFGETEILTE KLIMAANLAGE

INNENGERÄT/AUSSENGERÄT

DEUTSCH



MODELL

RAS-18FH6/RAC-18YH6
RAS-25FH6/RAC-25YH6
RAS-35FH6/RAC-35YH6

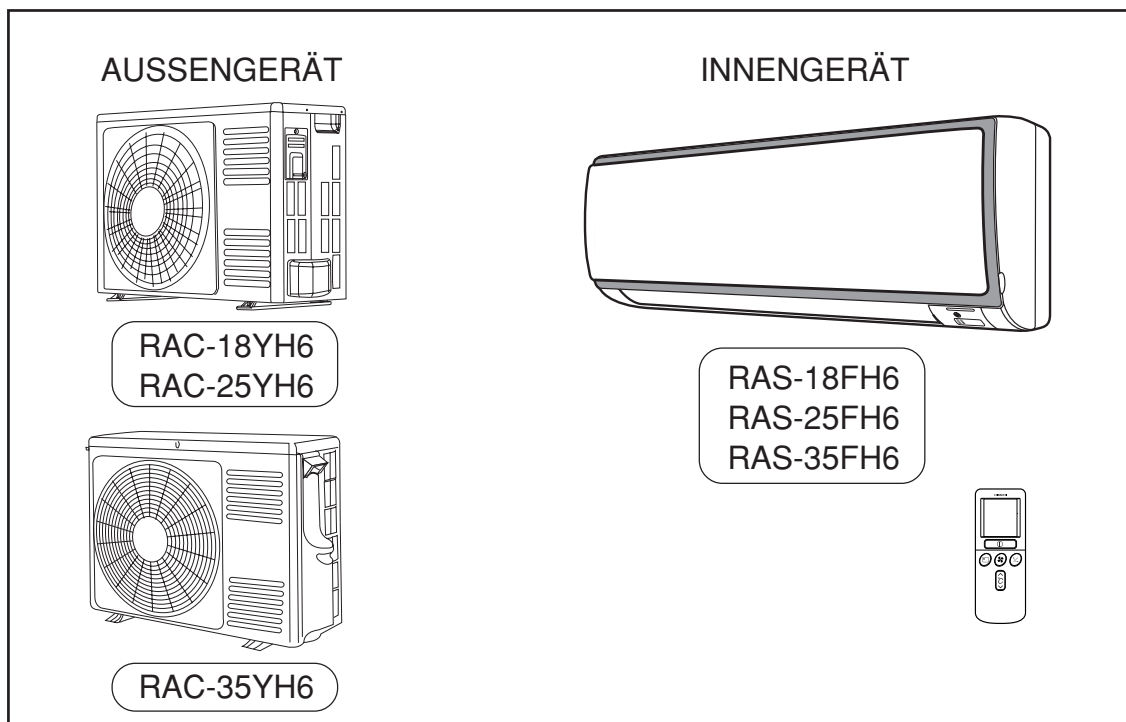

Instruction manual Page 1~20
To obtain the best performance and ensure years of trouble free use, please read this instruction manual completely.

Bedienungsanleitung Seite 21~40
Bitte lesen Sie diese Bedienungsanleitung aufmerksam durch, um durch richtige Bedienung jahrelangen und störungsfreien Betrieb zu gewährleisten.

Mode d'emploi Page 41~60
Des performances optimales et un fonctionnement à long terme seront assurés en appliquant les présentes instructions après avoir entièrement lu ce mode d'emploi.

Manuale di istruzioni Pag. 61~80
Per garantire la migliore prestazione e la più lunga durateleggere attentamente e al completo le seguenti istruzioni

Manual de instrucciones Página 81~100
Para obtener el mejor funcionamiento y asegurar años de uso libre de problemas, lea cuidadosamente este manual de instrucciones.

Manual de instruções Página 101~120
A fim de obter um bom funcionamento e de garantir uma utilização sem falhas durante muitos anos, é favor ler este manual de instruções completamente.

Οδηγίες χρήσης Σελίδα 121~140
Για την καλύτερη απόδοση του κλιματιστικού και για την μακροπρόθεσμη χρήση του χωρίς προβλήματα, διαβάστε προσεκτικά αυτές τις οδηγίες χρήσης.

SICHERHEITSMASSNAHMEN





- Bitte lesen Sie die Sicherheitsmaßnahmen vor der Inbetriebnahme der Klimaanlage aufmerksam durch.
- Beachten Sie besonders die mit "▲Warnung" und "▲Vorsicht" bezeichneten Abschnitte. Die mit "WARNUNG" bezeichneten Abschnitte enthalten Punkte, die zum Tode oder zu ernsthafte Verletzungen führen können, wenn sie nicht strikt eingehalten werden. Bei Nichteinhaltung der mit "VORSICHT" bezeichneten Abschnitte kann es zu ernsthaften Konsequenzen kommen. Bitte beachten Sie strikt alle Anweisungen, um Sicherheit zu gewährleisten.
- Die Symbole haben folgende Bedeutung. (Nachstehend sind einige Beispiele von Signalen.)

 Dieses Symbol heißt "verboten".





 Dieses Symbol zeigt die Anweisungen an, die befolgt werden müssen.

- Bitte bewahren Sie diese Anleitung sorgfältig auf.

VORSICHTSMASSNAHMEN WÄHREND DES EINBAUS

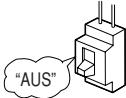









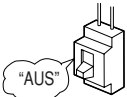







| | | |
|-----------------------|--|--|
| ▲ WARNUNG | <ul style="list-style-type: none"> • Bauen Sie das Gerät nicht selbst ein, sonst könnten Probleme wie Wasserlecken, Kurzschluß oder Feuer auftreten. |  VERBOT |
| | <ul style="list-style-type: none"> • Wenden Sie sich bitte an den Händler oder an einen qualifizierten Techniker für den Einbau des Gerätes. Sollten Sie persönlich den Einbau ausführen, dann könnte Wasserleck, Kurzschluß oder Feuer die Folge sein. | |
| | <ul style="list-style-type: none"> • Verwenden Sie bitte einen Schutzleiter(Erdunagsleitung). Der Schutzleiter darf nicht in der Nähe von Gas-, Wasserröhren oder dem Schutzleiter eines Telefons plaziert werden. Falsche Installation des Schutzleiters könnte elektrischen Schlag verursachen. |  DIE ERDLEITUNG ANSCHLIESSEN |
| ▲ VORSICHT | <ul style="list-style-type: none"> • Verwenden Sie nur den angegebenen Rohrsatz für R410A. Andernfalls könnte ein Rohr Schaden oder Defekt stattfinden. | |
| | <ul style="list-style-type: none"> • Ein Unterbrecher sollte jenach Montageort eingesetzt werden. Ohne den Unterbrecher besteht die Gefahr des elektrischen Schlages. |  VERBOT |
| | <ul style="list-style-type: none"> • Montieren Sie das Gerät nicht in der Nähe von brennbarem Gas. Das Außen-gerät könnte Feuer fangen, wenn brennbares Gas in seiner Umgebung entweicht. Die Rohrleitungen sind gut abzustützen, wobei der Zwischenraum zwischen den Stützen nicht mehr als 1 m betragen soll. | |
| | <ul style="list-style-type: none"> • Achten Sie beim Einbau darauf, daß eine einwandfreie Wasserableitung möglich ist. Wenn in der Abflußleitung Defekte auftreten, tropft Wasser von den Innen- und Außen-geräten und verursacht Wasserschäden an der Wohnungseinrichtung. | |
| | <ul style="list-style-type: none"> • Überprüfen Sie, dass eine einphasige 230V Stromquelle eingesetzt ist. Die Anwendung von anderen Stromquellen kann zu einem Überhitzen der elektrischen Komponenten, und deswegen zu einem Feuerbruch bringen. |  VERBOT |

VORSICHTSMASSNAHMEN WÄHREND DES TRANSPORTS UND DER WARTUNG

| | | |
|--|--|---|
| ▲ WARNUNG | <ul style="list-style-type: none"> • Im Falle anormaler Begebenheiten (z.B. es riecht verbrannt), das Gerät sofort ausschalten und den Stecker aus der Steckdose ziehen. Verständigen Sie Ihren Fachhändler. Weiterer Betrieb des Gerätes unter anormalen Bedingungen kann zu Kurzschluß und Feuergefahr führen. |  |
| | <ul style="list-style-type: none"> • Bitte wenden Sie sich für die Wartung an Ihren Fachhändler oder an einen Kundendienst. Selbst ausgeführte, fehlerhafte Wartung kann zu Feuer- und Stromschlaggefahr führen. | |
| | <ul style="list-style-type: none"> • Bitte wenden Sie sich für den Ausbau und Einbau des Gerätes an Ihren Fachhändler oder an einen Kundendienst. Selbst ausgeführter, fehlerhafter Ausbau und Einbau können zu Feuer- und Stromschlaggefahr führen. | |
| | <ul style="list-style-type: none"> • Aus gesundheitlichen Gründen sollten Sie es vermeiden für längere Zeit dem direkten Luftstrom ausgesetzt zu sein. |  VERBOT |
| | <ul style="list-style-type: none"> • Kein Verlängerungskabel an das Netzkabel anschließen oder zu viele andere Elektrogeräte an die Netzsteckdose, in die das Netzkabel eingesteckt ist, anschließen. Darüber hinaus das Kabel mit etwas zusätzlicher Kabellänge verdrahten, damit das Kabel keiner Zugspannung ausgesetzt ist. Nichtbeachtung kann einen Stromschlag, Wärmeentwicklung oder einen Brand zur Folge haben. |  VERBOT |
| | <ul style="list-style-type: none"> • Das Netzkabel nicht bündeln, daran ziehen, etwas darauf stellen, es erwärmen, es bearbeiten oder zwischen Gegenstände legen. Nichtbeachtung kann Brechen des Netzkabels zur Folge haben. Verwendung eines beschädigten Netzkabels kann einen Stromschlag oder einen Brand zur Folge haben. |  VERBOT |
| <ul style="list-style-type: none"> • Keine Gegenstände wie Stäbe in die Luftansaug- oder Luftauslaßöffnungen einschieben. Sonst verursacht der Hochgeschwindigkeitsventilator Gefahr. |  VERBOT | |



VORSICHTSMASSNAHMEN WÄHREND DES BETRIEBS

| | |
|--|---|
| ! WARNUNG | <ul style="list-style-type: none"> • Verwenden Sie nicht irgend einen Draht als Sicherung. Das könnte lebensgefährlich werden.  <p>VERBOT</p> |
| |  <ul style="list-style-type: none"> • Während eines Gewitters den Netzanschluß trennen oder den Unterbrecher-schalter ausschalten. |
| | <ul style="list-style-type: none"> • Spritzbehälter und andere Brennstoffe müssen an wenigstens ein Meter weg von Ablüftern der Innen- und Außeneinheiten aufgestellt werden. Der Innendruck eines Spritzbehälters wird von Warmluft erhöht werden; dies kann einen Bruch verursachen.  <p>VERBOT</p> |
| ! VORSICHT | <ul style="list-style-type: none"> • Das Gerät darf nur für die vom Hersteller vorgeschriebenen Zwecke verwendet werden und nicht für andere Zwecke.  <p>VERBOT</p> |
| |  <p>NICHT BENETZEN</p> <ul style="list-style-type: none"> • Das Gerät niemals mit nassen Händen betätigen. Tödliche Unfälle können dadurch zustandekommen. |
| | <ul style="list-style-type: none"> • Wenn Verbrennungsgeräte wie Gasherd in Betrieb sind, dann lüften Sie regelmäßig, um Sauerstoffmangel zu vermeiden.   <p>VORSICHTSMASSNAHMEN STRENG BEFOLGEN</p> |
| |  <p>VERBOT</p> <ul style="list-style-type: none"> • Richten Sie die aus dem Innengerät ausströmende Kühlluft nicht auf Heizgeräte, Warmhalteflaschen, Öfen usw., da sonst das Leistungsvermögen dieser Geräte beeinträchtigt werden kann. |
| | <ul style="list-style-type: none"> • Sorgen Sie bitte dafür, daß das Gestell des Außengerätes stabil, standhaft, schadenfrei und in gutem Zustand ist. Denn sonst könnte das Gerät einstürzen und Gefahren verursachen.  <p>VERBOT</p> |
| |  <p>VERBOT</p> <ul style="list-style-type: none"> • Die Einheit mit Wasser nicht waschen und keinen Wasserbehälter (wie eine Schale) innerhalb der Inneneinheit stellen. Eine Elektroleakage könnte erfolgen und einen elektrischen Schlag verursachen. |
| | <ul style="list-style-type: none"> • Keine Tiere oder Pflanzen unmittelbar unter dem Luftstrom halten, da dies schädlich für Tiere oder Pflanzen ist.  <p>VERBOT</p> |
| |  <p>VERBOT</p> <ul style="list-style-type: none"> • Nicht auf das Außengerät steigen oder Gegenstände darauf stellen. |
| | <ul style="list-style-type: none"> • Wenn das Gerät für längere Zeit bei geöffneten Türen und/oder Fenstern (Luftfeuchtigkeit über 80%) bzw. bei nach unten weisendem oder automatisch schwenkendem Luftreflektor betrieben wird, dann kann Wasser an dem Luftreflektor kondensieren und gelegentlich abtropfen. Dadurch können Ihre Möbel naß werden. Daher lassen Sie Ihr Gerät unter solchen Bedingungen nicht für längere Zeit laufen.  <p>VERBOT</p> |
| |  <p>VERBOT</p> <ul style="list-style-type: none"> • Wenn die Wärmemenge im Raum größer als die Kühl- oder Heizleistung des Gerätes ist (z.B. wenn zu viele Personen im Zimmer sind oder Heizgeräte verwendet werden), dann kann die voreingestellte Raumtemperatur nicht erreicht werden. |
| | <ul style="list-style-type: none"> • Besonders dieses Gerät Die Reinigung des Innengerätes darf nur durch Fachleute erfolgen. Wenden Sie sich an Ihren Verkaufsagenten. Die Anwendung von handelsüblichen Reinigungsmitteln oder ähnlichen Produkten kann die Plastikteile beschädigen bzw. das Abflußrohr verstopfen; dies verursacht ein Wassertropfen mit darauffolgender Gefahr von elektrischem Schlag.  <p>VERBOT</p> |
| |   <p>NICHT BERÜHREN</p> <ul style="list-style-type: none"> • Den Luftabfluss, die untere Oberfläche sowie den Aluminiumflügel der Außeneinheit nicht berühren. Man könnte sich verletzen. |
| | <ul style="list-style-type: none"> • Das Kühlmittelrohr sowie das Anschlussventil nicht berühren. Man könnte sich verbrennen.   <p>NICHT BERÜHREN</p> |
| <ul style="list-style-type: none"> • Dieses Gerät ist nicht für die Bedienung durch junge Kinder oder ungeübte Personen vorgesehen, so lange diese nicht durch eine verantwortliche Person eingewiesen wurden, sodaß sie das Gerät sicher bedienen können. • Junge Kinder sollten das Gerät nur unter Beobachtung bedienen, um sicherzustellen, daß sie nicht mit dem Gerät spielen. | |



BEZEICHNUNGEN UND FUNKTIONEN JEDES EINZELTEILS

INNENGERÄT

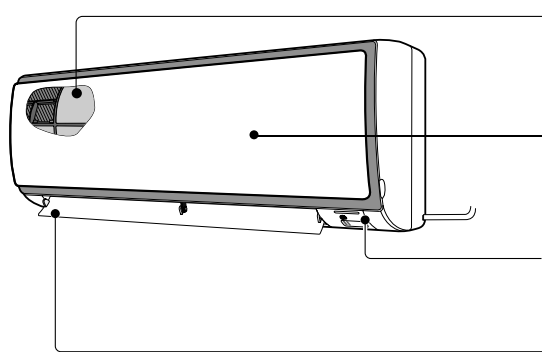

Luftfilter

Verhindert das Eindringen von Staub in das Innengerät (Siehe Seite 36)

Stirntafel

Anzeigen am Innengerät

Leuchtanzeige zur Darstellung des Betriebszustandes. (Siehe Seite 25)

Horizontaler Luftableiter vertikaler Luftableiter (Abluftausgang)

(Siehe Seite 35)



Fernbedienung

Sendet Betriebssignale an das Innengerät. Dadurch wird die ganze Anlage betrieben. (Siehe Seite 26)

AUSSENGERÄT

RAC-18YH6
RAC-25YH6

Abluftausgang

In der Betriebsart "Heizen" strömt kühle Luft aus, und in der Betriebsart "Kühlen" oder "Entfeuchten" strömt Warmluft aus.

Ablabsschlauch

Sorgt während der Betriebsarten "Kühlen" oder "Entfeuchten" für das Abführen des beim Entfeuchten entstehenden Wassers vom Innengerät zum Außengerät.

Verrohrung und Verdrahtung Lufteingänge (Hinten und links)

Abfluß (unten)
Erdungsklemme (Im unteren Bereich seitlich)



RAC-35YH6

Abluftausgang

In der Betriebsart "Heizen" strömt kühle Luft aus, und in der Betriebsart "Kühlen" oder "Entfeuchten" strömt Warmluft aus.

Ablabsschlauch

Sorgt während der Betriebsarten "Kühlen" oder "Entfeuchten" für das Abführen des beim Entfeuchten entstehenden Wassers vom Innengerät zum Außengerät.

Verrohrung und Verdrahtung Lufteingänge (Hinten und links)

Abfluß (unten)
Erdungsklemme (Im unteren Bereich seitlich)

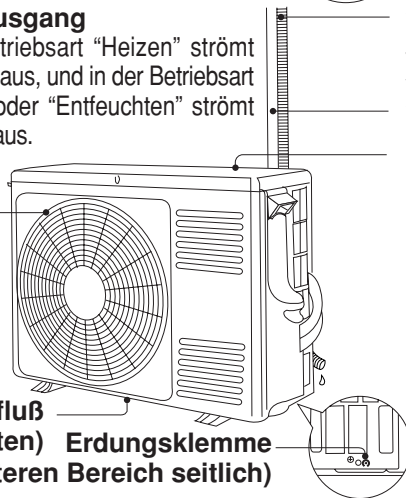

Über das Außengerät:

- Wenn während des Betriebs des Innengerätes "Stop" gewählt wird, läuft der Ventilator des Außengerätes weitere 10 bis 60 Sekunden, damit sich die Elektroteile abkühlen.
- Im Heizbetrieb fließt wegen des Enteisens Kondensat oder Wasser. Den Abfluß des Außengerätes nicht abdecken, weil dieses Wasser in der kalten Zone gefrieren kann.
- Wenn das Außengerät an der Decke aufgehängt ist, die Buchse und das Abflußrohr am Abfluß installieren und das Wasser ablaufen lassen.

MODELLBEZEICHNUNG UND ABMESSUNGEN

| MODELL | BREITE (mm) | HÖHE (mm) | TIEFE (mm) |
|---------------------------------|-------------|-----------|------------|
| RAS-18FH6, RAS-25FH6, RAS-35FH6 | 780 | 280 | 220 |
| RAC-18YH6, RAC-25YH6 | 700 | 505 | 258 |
| RAC-35YH6 | 750 | 548 | 288 |

BEZEICHNUNGEN UND FUNKTIONEN JEDES EINZELTEILS

ANZEIGEINSTRUMENTE FÜR INNENRAUMGERÄT

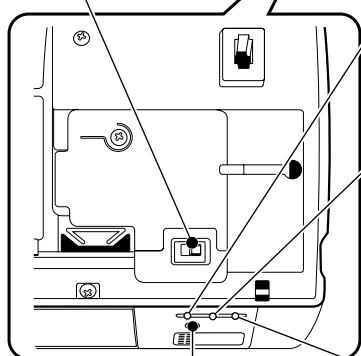
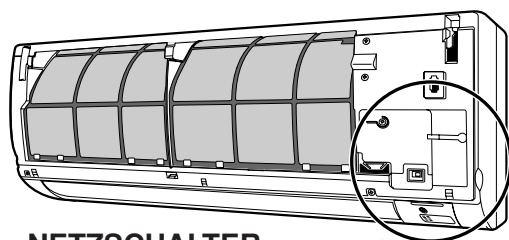

FILTERLAMPE (Grün)

Die FILTER-Lampe leuchtet, wenn die Vorrichtung etwa 200 Stunden insgesamt gearbeitet hat und zeigt dadurch an, dass der Filter gereinigt werden muss. Die Lampe erlischt, wenn die "⌘" (AUTO-SCHWENK) - Taste bei ausgeschaltetem Betrieb gedrückt wird.

BETRIEBSLAMPE (Gelb)

Diese Lampe leuchtet während des Betriebs. Die BETRIEBSLAMPE blinkt während des Heizbetriebs in den folgenden Fällen.

(1) Beim Vorheizen

Etwa 2-3 Minuten lang nach dem Einschalten.

(2) Beim Enteisen

Wenn sich am Wärmetauscher der Außenanlage Frost bildet, wird das Enteisen etwa einmal stündlich jeweils 5-10 Minuten durchgeführt.

ZEITSCHATER KONTROLLAMPE (Orange)

Diese Lampe leuchtet, wenn der Zeitgeber arbeitet.

TEMPORÄR-SCHALTER

- Wenn die Fernbedienung nicht arbeitet, diesen Schalter zum Starten und Ausschalten benutzen.
- Diese vorübergehende Funktion wird zu der neusten Einstellung gemacht. (Die Einheit schaltet beim Einschaltung sofort auf automatische Betriebsart um.)

⚠ VORSICHT

Wenn das Gerät über einen längeren Zeitraum nicht eingesetzt werden soll, den Unterbrecherschalter ausschalten oder den Netzstecker herausziehen.

☆ Wenn der Strom eingeschaltet bleibt und das Gerät nicht betrieben wird, wird durch den Steuerstromkreis in geringem Umfang Strom verbraucht. Durch Ausschalten des Netzschalters (oder des Unterbrecherschalters, wenn die Stromversorgung über das Außengerät erfolgt) wird Strom gespart.

■ Die Luftreinigungs- und Desodorisationsfilter (Zubehör) am Filterrahmen anbringen.

- Die Luftreinigungs- und Desodorisationsfilter werden im Rahmen angebracht, indem man ihre beiden Seiten sanft zusammendrückt und sie nach Einsetzen in den Filterrahmen wieder frei gibt.
- Bei Verwendung der Luftreinigungs- und Desodorisationsfilter wird die Kühlleistung geringfügig schwächer und die Kühlgeschwindigkeit langsamer.
- Luftreinigungs- und Desodorisationsfilter können mit einem Staubsauger oder durch Spülen unter fließendem Wasser gewaschen und bis zu 20mal wieder verwendet werden. Wenn Sie sie erneuern möchten, wenden Sie sich bitte an Ihren Vertragshändler. Zusätzliche Luftfilter sowie desodorierende Filter (SPX-CFH11).

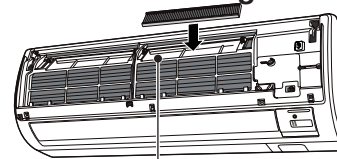

BEDIENUNGSELEMENTE UND IHRE FUNKTIONEN

FERNBEDIENUNG

- Mit Hilfe der Fernbedienung kann der Betrieb des Kühleinheit gesteuert werden. Der Steuerungsbereich beträgt etwa 7 Meter. Falls die Innenbeleuchtung elektronisch gesteuert wird, kann der Steuerungsbereich kürzer sein, in einigen Fällen kann das Steuersignal nicht empfangen werden. Diese Fernbedienung kann mit Hilfe der mitgelieferten Befestigung an einer Wand angebracht werden. Vor dem Anbringen ist darauf zu achten, daß die Kühleinheit mit der Fernbedienung gesteuert werden kann.
- Handeln Sie das Fernbedienungsgerät sorgfältig. Lassen es fallen bzw. nass werden kann die Signalübertragung gefährden.
- Beim Wechseln der Batterien in dem Fernbedienungsapparat wird die Einheit erst nach 10 Sekunden die Befehle beantworten und starten zum laufen.

Signalsendefenster/Übertragungsanzeige
Dieses Fenster auf das Innengerät, wenn dieses gesteuert werden soll. Die Übertragungsanzeige blinkt, wenn ein Signal gesandt wurde.

Display
Zeigt die gewählte Raumtemperatur, die derzeitige Uhrzeit, den Zeitschalterstatus, die Funktion und die Intensität der gewählten Luftumwälzung an.

START/STOP-Taste
Diese Taste drücken, um den Betrieb zu beginnen. Die Taste nochmals drücken, um den Betrieb zu stoppen

Taste für automatisches Schwenken
Steuert den Winkel des horziotalen Luftreflektors.

Ventilator-drehzahl-taste
Damit wird die Ventilator-drehzahl eingestellt. Mit jedem Drücken dieser Taste wird die Intensität der Luftumwälzung von (A) (Automatik) auf (Hoch), (Mittel), (Niedrig) und (Ruhiger) . (Diese Taste erlaubt die Auswahl der optimale bzw. gewünschte Ventilator-geschwindigkeit für jede Betriebsart.)

Einschlaf-taste (SLEEP)
Diese Taste verwenden, um den Einschlaf-Zeitschalter einzustellen.

Temperatur-regel-tasten
Verwenden Sie diese Tasten, um die eingestellte Temperatur zu erhöhen oder zu vermindern. (Die entsprechende Taste gedrückt halten, um die Einstellung schneller zu ändern.)

Zeittasten
Diese Taste verwenden, um Zeit und Datum einzustellen und zu prüfen.

RÜCKSTELL - Taste (RESET)
Diese Taste nach Austausch der Batterien oder nach irregulären Betriebsabläufen drücken.

Betriebsart-Wahl-taste
Verwenden Sie diese Taste, um die Betriebsart zu wählen. Mit jeder Betätigung dieser Taste wird die Betriebsart zyklisch von (A) (Automatik) auf (Heizbetrieb), (Entfeuchten), (Kühlbetrieb) und (Ventilator) umgeschaltet.

Ventilator-drehzahl-taste

Taste für automatisches Schwenken

Zeitschalter-Regler
Diese Tasten verwenden, um den Zeitschalter einzustellen.

Ausschaltzeit-taste Wählt die Ausschaltzeit.

Einschaltzeit-taste Wählt die Einschaltzeit.

Subskription Reservierung der Zeiteinstellung.

Löschtaste Löschen der reservierten Zeit.

| | |
|-----|---|
| (A) | AUTOMATIK |
| (☀) | HEIZBETRIEB |
| (☁) | ENTFEUCHTEN |
| (❄) | KÜHLBETRIEB |
| (🌀) | VENTILATOR |
| (📏) | LUFT-INTENSITÄT RUHIGER NIEDRIG MITTEL HOCH |
| (★) | SCHLAF |
| (○) | STOP (LÖSCHUNG) |
| (I) | START (SUBSKRIPTION) |
| (⏸) | START/STOP |
| (⌚) | ZEIT |
| (⌚) | ZEITSCHALTER-EINSTELLUNG |
| (⌚) | ZEITSCHALTER-WÄHLER EINSCHALTZEIT AUSSCHALTZEIT |
| (↔) | AUTOSCHWENK |

Vorsichtsmaßnahmen bei der Verwendung

- Die Fernbedienung nicht an den folgenden Orten ablegen.
 - In direktem Sonnenlicht
 - In der Nähe einer Heizung.
- Die Fernbedienung sorgfältig behandeln. Nicht fallen lassen und vor Wasser schützen.
- Wenn das Außengerät einmal stoppt, dann schaltet es für etwa 3 Minuten nicht ein (ausgenommen, wenn Sie den Netzschalter aus- und einschalten oder das Netzkabel abziehen und wieder anstecken). Dies dient für den Schutz des Gerätes und stellt keine Störung dar.
- Falls Sie die Betriebsart-Wahl-taste während des Betriebs drücken, dann kann das Gerät zum Schutze für etwa 3 Minuten stoppen.

VERSCHIEDENE FUNKTIONEN

■ Auto Restart Steuerung

- Beim Stromabfall, wird der Betrieb in der vorhergehenden Betriebsart und Luftflussrichtung automatisch neugestartet, sobald die Stromversorgung wieder hergestellt worden ist. (Dies erfolgt, weil der Betrieb nicht durch die Fernbedienung unterbrochen worden ist)
- Um den Betrieb beim Stromversorgungswiederherstellung nicht weiterzuführen, schalten Sie die Stromquelle ab. Beim Betätigen des Selbstausschalters wird der Betrieb mit der vorhergehenden Betriebsart und Luftflussrichtung automatisch neugestartet.
Hinweis: 1. Sollten Sie keine Automatische Neustart Steuerung benötigen, so bitte nehmen Sie mit Ihrem Verkaufsagent Kontakt auf.
2. Die Auto Restart Steuerung kann nicht verwendet werden, wenn das Modus Timer oder Sleep eingestellt ist.

AUTOMATIKBETRIEB

Das Gerät bestimmt automatisch je nach anfänglicher Raumtemperatur die richtige Betriebsart, HEIZEN oder KÜHLEN. Die gewählte Betriebsart ändert, wenn die Raumtemperatur variiert.

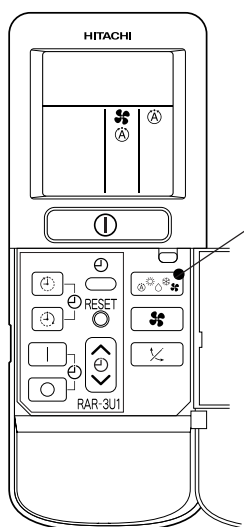

Die Betriebsart-Wahltaste drücken, so daß das Display die Betriebsart (A) (AUTOMATIK) anzeigt.

- Wenn AUTO eingestellt wurde, bestimmt das Gerät automatisch je nach der aktuellen Raumtemperatur die richtige Betriebsart, HEIZEN oder KÜHLEN.
- Wenn AUTO als erstes eingestellt wurde, bestimmt das Gerät die aktuelle Raumtemperatur und wählt dementsprechend die geeignete Betriebsart.
- Wenn die Klimaanlage die Raumtemperatur annähernd an die voreingestellte Temperatur angepaßt hat, beginnt sie mit der Überwachung des Betriebs. Wenn sich die Raumtemperatur nachfolgend ändert, wählt die Klimaanlage erneut die geeignete Betriebsart (Heizen oder Kühlen), um die Temperatur an die voreingestellte Temperatur anzupassen. Der Bereich des Überwachungsbetriebs beträgt $\pm 3^{\circ}\text{C}$ im Verhältnis zur voreingestellten Temperatur.
- Wenn die von der Anlage automatisch gewählte Betriebsart nicht zufriedenstellend ist, muß die Betriebsarteinstellung (Heizen, Entfeuchten, Kühlen oder Luftumwälzung) von Hand geändert werden.

**START
STOP**

Die (1) (START/STOP)-Taste drücken.

Der Betrieb startet mit einem Piepton.

Diese Taste nochmals drücken, um den Betrieb zu stoppen.

- Da die Einstellungen in dem Speicher der Fernbedienung gespeichert werden, müssen Sie das nächste Mal nur die (1) (START/STOP)-Taste drücken.

Sie können die Temperatureinstellung wie erforderlich um maximal 3°C erhöhen oder vermindern.

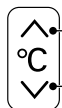

Bei jedem Betätigen der Temperaturtaste ändert sich die Temperatureinstellung jeweils um 1°C .

- Die voreingestellte Temperatur und die tatsächliche Raumtemperatur können in Abhängigkeit von den Bedingungen etwas variieren.

Die (F) (Ventilatorumdrehzahl)-Taste drücken, um AUTOMATIK, NIEDRIG und RUHIGER zu wählen.

HEIZBETRIEB

- Die Einheit für Heizbetrieb verwenden, wenn die Außentemperatur unter 21°C liegt. Bei warmem Wetter (über 21°C) arbeitet die Heizfunktion vielleicht nicht, um die Einheit zu schützen.
- Auf Befehle bis behalte Zuverlässigkeit der Vorrichtung, erfreue Gebrauch das Vorrichtung obig -15°C der Außentemperatur.

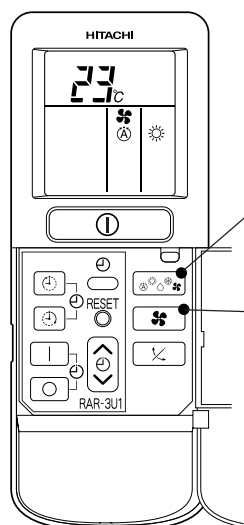

1

Die Betriebsart-Wahltaste drücken, so daß das Display ☀ (HEIZBETRIEB) anzeigt.

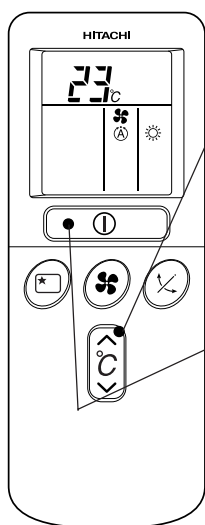

2

Die gewünschte Intensität der Luftzirkulation mit der 🌀 Ventilatorzahl-taste einstellen (das Display zeigt die Einstellung an).

Ⓐ (AUTOMATIK) : Die Ventilatorzahl ändert automatisch in Abhängigkeit von der Temperatur der abgeblasenen Luft.

🌀 (HOCH) : Besonders wirtschaftlich, da der Raum schnell erwärmt wird. Am Beginn können Sie jedoch eine Kühlung fühlen.

🌀 (MITTEL) : Ruhiger Betrieb.

🌀 (NIEDRIG) : Noch ruhigerer Betrieb.

🌀 (RUHIGER) : Ruhiger.

3

Die gewünschte Raumtemperatur mit den Temperaturregeltasten einstellen (das Display zeigt die Einstellung an).

Die eingestellte Temperatur und die tatsächliche Raumtemperatur können etwas abweichen, abhängig von den Verwendungsbedingungen.

START
STOP

Die Ⓛ (START/STOP)-Taste drücken. Der Heizbetrieb beginnt mit einem Piepton. Diese Taste nochmals drücken, um den Betrieb zu stoppen.

- Da die Einstellungen in dem Speicher der Fernbedienung gespeichert werden, müssen Sie das nächste Mal nur die Ⓛ (START/STOP)-Taste drücken.

■ Enteisens

Beim Erzeugen vom Frost um den Wärmeaustauscher der externen Einheit wird das Entfrostern für 5~10 Minuten lange einmal in der Stunde vorgenommen.

Während des Enteisens blinkt die Betriebsleuchte in Intervallen von 3 Sekunden an und 0,5 Sekunden aus.

Der Vorgang des Enteisens dauert maximal 20 Minuten.

(Wenn die Rohrlänge länger als gewöhnlich ist, wird der Frost wahrscheinlich erzeugt.)

ENTFEUCHTUNGSBETRIEB

Das Gerät für das Entfeuchten verwenden, wenn die Raumtemperatur über 16°C beträgt. Beträgt die Raumtemperatur unter 15°C, arbeitet die Entfeuchtungsfunktion nicht.

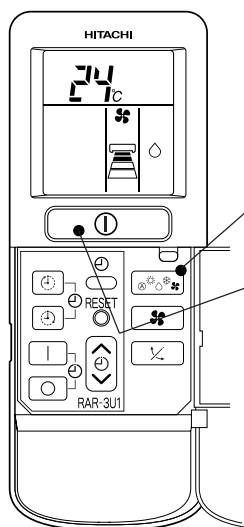

1

Die Betriebsart-Wahltaste drücken, so daß das Display ○ (ENTFEUCHTUNGS) anzeigt.
Die ☸ (LUFT-INTENSITÄT)-Taste drücken, um NIEDRIG und RUHIGER zu wählen.

START
STOP

Die ① (START/STOP)-Taste drücken.

- Wenn Sie den Betriebsmodus ändern möchten, die Betriebsart-Wahltaste verwenden.
- Die gewünschte Temperatur einstellen.
- Sie können auch die Betriebsart-Wahltaste verwenden, um diesen Betrieb zu wählen.

DEUTSCH

■ Entfeuchtungsfunktion

- Beim Entfeuchtungsbetrieb liegt die Solltemperatur etwas niedriger als die eingestellte Zimmertemperatur. (Der Sollwert liegt jedoch bei 16°C, wenn die Temperatureinstellung 16°C beträgt.)
Wenn die Zimmertemperatur unter den Sollwert fällt, wird der Betrieb gestoppt. Wenn die Zimmertemperatur über den Sollwert steigt, wird der Betrieb wiederaufgenommen.
- Je nach der Zahl der Personen, die im Raum anwesend sind, wird die voreingestellte Raumtemperatur gegebenenfalls nicht erreicht.

KÜHLBETRIEB

Das Gerät für Kühlbetrieb verwenden, wenn die Außentemperatur -10 bis 42°C beträgt.
Bei sehr hoher Luftfeuchtigkeit (über 80%) in dem zu kühlenden Raum, kann sich Frost an dem Luftauslaßgrill der Innengerätes bilden.

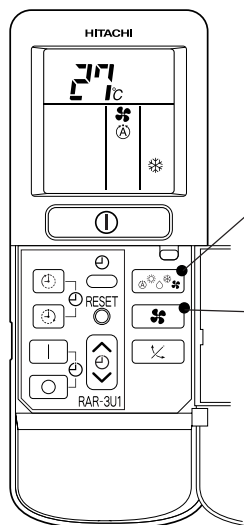

1

Die Betriebsart-Wahltaste drücken, bis * (KÜHLBETRIEB) auf dem Display angezeigt wird.

2

Die gewünschte Intensität der Luftzirkulation mit der Ventilator-drehzahl-taste einstellen (das Display zeigt die Einstellung an).

Ⓐ (AUTOMATIK) : Die Intensität der Luftzirkulation ist zuerst auf HOCH eingestellt und variiert automatisch auf MITTEL, wenn die voreingestellte Temperatur erreicht ist.

Ⓘ (HOCH) : Wirtschaftlich, da der Raum schnell gekühlt wird.

Ⓜ (MITTEL) : Ruhiger Betrieb.

Ⓝ (NIEDRIG) : Noch ruhigerer Betrieb.

Ⓡ (RUHIGER) : Ruhiger.

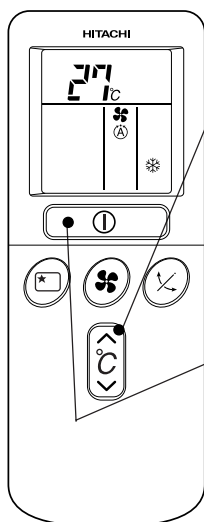

3

Die gewünschte Raumtemperatur mit den Temperaturregeltasten einstellen (das Display zeigt die Einstellung an).

Die Temperatureinstellung und die tatsächliche Raumtemperatur können in Abhängigkeit von den Bedingungen etwas variieren.

START
STOP

Die Ⓛ (START/STOP)-Taste drücken. Der Kühlbetrieb beginnt mit einem Piepton. Diese Taste nochmals drücken, um den Betrieb zu stoppen. Die Kühlfunktion startet nicht, wenn die Temperatureinstellung höher als die derzeitige Raumtemperatur ist (obwohl die Ⓛ Betriebs-Kontrollampe leuchtet).

Die Kühlfunktion startet, sobald Sie die Temperatur unter die derzeitige Raumtemperatur eingestellt haben.

- Da die Einstellungen in dem Speicher der Fernbedienung gespeichert werden, müssen Sie das nächste Mal nur die Ⓛ (START/STOP)-Taste drücken.

VENTILATIONSBETRIEB

Sie können das Gerät auch einfach für eine Zirkulation der Luft verwenden. Diese Funktion ist für das Trocknen des Inneren der Innengerätes am Ende der Sommer-Saison zu verwenden.

1 Die Betriebsarten-Wahltaste drücken, so daß das Display (VENTILATOR) anzeigt.

2 Die (Ventilator-drehzahl)-taste drücken.

- (HOCH) : Der stärkste Luftzug.
- (MITTEL) : Ruhiger Betrieb.
- (NIEDRIG) : Noch ruhigerer Betrieb.
- (RUHIGER) : Ruhiger.

START STOP Die (START/STOP)-Taste drücken. Der Zirkulationsbetrieb beginnt mit einem Piepton. Diese Taste nochmals drücken, um den Betrieb zu stoppen.

DEUTSCH

VENTILATOR-DREHZAHL (AUTOMATIK)

... Wenn der automatische Ventilator-drehzahlmodus im Kühl/Heizbetrieb eingestellt ist:

| | |
|-----------------|--|
| Für Heizbetrieb | <ul style="list-style-type: none"> • Die Ventilator-drehzahl ändert automatisch in Abhängigkeit von der Temperatur der abgeblasenen Luft. • Sobald die Temperatur den voreingestellten Wert erreicht, wird ein sehr leichtes Blasen ausgegeben. |
| Für Kühlbetrieb | <ul style="list-style-type: none"> • Der Betrieb startet in dem "HOHEN" Modus, um die voreingestellte Temperatur zu erreichen. • Sobald die Raumtemperatur der voreingestellten Temperatur nahe kommt, wird die Ventilator-geschwindigkeit automatisch auf "NIEDRIG" geschaltet. |

EINSTELLEN DER ZEITSCHALTUHR

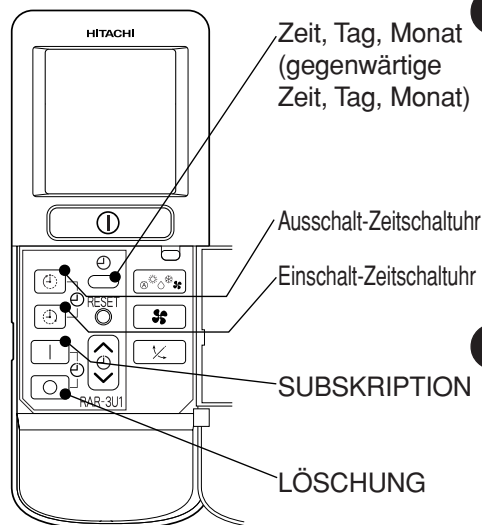

Zeit, Tag, Monat

Nach dem Austauschen der Batterien;

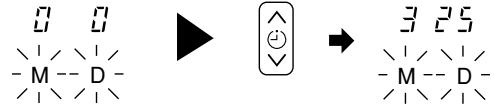

1 Den gegenwärtigen Monat und Tag mit der Zeitschaltuhr Taste einstellen.

Ausschalt-Zeitschaltuhr

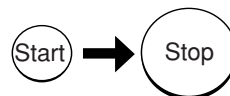

Sie können das Gerät so einstellen, daß es zur voreingestellten Zeit ausschaltet.

1 Die (Ausschaltzeit-Zeitschaltertaste) drücken. Die (OFF) Markierung blinkt auf dem Display.

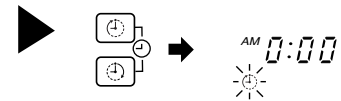

Einschalt-Zeitschaltuhr

Das Gerät wird zur voreingestellten Zeit eingeschaltet.

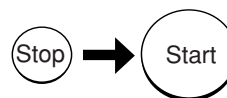

1 Die (Einschaltzeit-Zeitschaltertaste) drücken. Die (ON) Markierung blinkt auf dem Display.

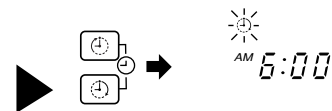

Ein-/Ausschalt-Zeitschaltuhr

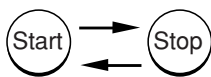

- Die Einheit schaltet zu den voreingestellten Zeitpunkten ein (aus) und aus (ein).
- Der Schaltvorgang wird zuerst für die voreingestellte Zeit ausgeführt, die früher auftritt.
- Die auf dem Display erscheinende Pfeilmarkierung zeigt die Reihenfolge der Schaltvorgänge an.

1 Die (Ausschaltzeit-Zeitschaltertaste) drücken, so daß die (OFF) Markierung blinkt.

2 Die Ausschaltzeit mit der Zeitschaltuhr Taste einstellen. Die (SUBSKRIPTION) drücken.

3 Die (Einschaltzeit-Zeitschaltertaste) drücken, so daß die (OFF) Markierung leuchtet und die (ON) Markierung blinkt.

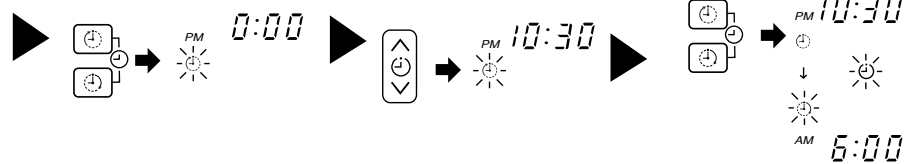

Löschen der Einstellungen

Das Signalfenster der Fernbedienung auf das Innengerät richten und die (LÖSCHUNG)-Taste drücken.

Das Symbol (SUBSKRIPTION) erlischt mit einem Piepton, und die (ZEITSCHALTER)-Kontrollampe des Innengerätes schaltet aus.

ANMERKUNG

Sie können nur jeweils eine der Ausschalt-Zeitschaltuhr, Einschalt-Zeitschaltuhr und Ein/Ausschalt-Zeitschaltuhr einstellen.



2 Die ☺ (ZEIT)-Taste drücken.

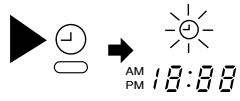

3 Die gegenwärtige Zeit mit der Zeitschaltuhr Taste einstellen.

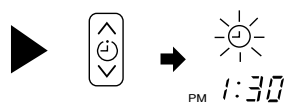

4 Die ☺ (ZEIT)-Taste nochmals drücken. Die Zeitanzeige wechselt von Blinken auf Dauerlicht.

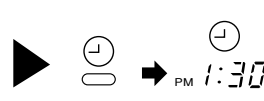

- Die Zeitanzeige verschwindet automatisch nach 10 Sekunde.
- Um die derzeitige Uhrzeiteinstellung zu kontrollieren, die ☺ (ZEIT)-Taste zweimal drücken. Damit ist die Einstellung der derzeitigen Uhrzeit beendet.

Beispiel: Die derzeitige Uhrzeit ist 1:30 p.m. (nachmittags).

2 Die Ausschaltzeit mit der Zeitschaltuhr Taste einstellen.

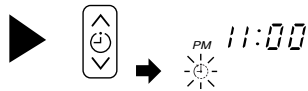

3 Das Signalfenster der Fernbedienung auf das Innengerät richten und die I (SUBSKRIPTION)-Taste drücken.

Die ☺ (OFF) Markierung wechselt von Blinken auf Dauerlicht und das Symbol ☺ leuchtet auf. Ein Piepton ertönt und die ☺ (ZEITSCHALTER)-Kontrolllampe an dem Innengerät leuchtet auf.

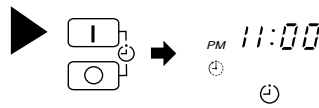

Beispiel: Die Einheit soll um 11:00 p.m. (abends) ausschalten. Damit ist die Einstellung der Ausschaltzeit beendet.

2 Die Einschaltzeit mit der Zeitschaltuhr Taste einstellen.

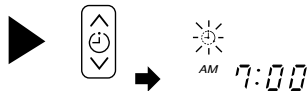

3 Das Signalfenster der Fernbedienung auf die Zimmereinheit richten und die I (SUBSKRIPTION)-Taste drücken.

Die ☺ (ON) Markierung wechselt von Blinken auf Dauerlicht und das Symbol ☺ leuchtet auf. Ein Piepton ertönt und die ☺ (ZEITSCHALTER)-Kontrolllampe an dem Innengerät leuchtet auf.

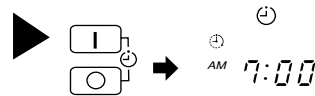

Beispiel: Die Anlage wird rechtzeitig eingeschaltet, so daß die voreingestellte Raumtemperatur um 7.00 Uhr morgens ungefähr erreicht ist. Damit ist die Einstellung der Einschaltzeit abgeschlossen.

4 Die Einschaltzeit mit der Zeitschaltuhr Taste einstellen.

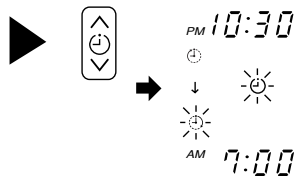

5 Das Signalfenster der Fernbedienung auf die Zimmereinheit richten und die I (SUBSKRIPTION)-Taste drücken.

Die ☺ (ON) Markierung wechselt von Blinken auf Dauerlicht und das Symbol ☺ leuchtet auf. Ein Piepton ertönt und die ☺ (ZEITSCHALTER)-Kontrolllampe an dem Innengerät leuchtet auf.

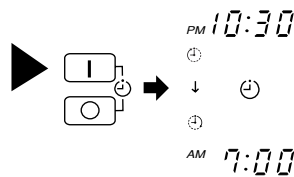

Beispiel: Während des Heizbetriebs wird die Anlage um 22.30 abgeschaltet und in den frühen Morgenstunden wieder eingeschaltet, so daß sie um ca. 7.00 Uhr den voreingestellten Wert erreicht. Der Kühl- und Entfeuchtungsbetrieb wird einfach um 7.00 Uhr morgens eingeschaltet. Die Einstellung der Ein- und Abschaltzeiten ist damit abgeschlossen.

- Die Zeitschaltuhr kann auf drei Arten verwendet werden: Ausschalt-Zeitschaltuhr, Einschalt-Zeitschaltuhr und Ein/Ausschalt- (Aus/Einschalt-) Zeitschaltuhr. Zuerst die derzeitige Uhrzeit einstellen, da diese als Referenz dient.
- Da die Zeiteinstellungen in dem Speicher der Fernbedienung gespeichert werden, müssen Sie nur die I (SUBSKRIPTION)-Taste drücken, um die gleichen Einstellungen das nächste Mal zu verwenden.



EINSTELLEN DER EINSCHLAF-ZEITSCHALTUHR

Zuerst die derzeitige Uhrzeit einstellen, da diese als Referenz dient (siehe die Seiten für das Einstellen der derzeitigen Uhrzeit) Die (SCHLAF)-Taste drücken, wodurch das Display wie folgt ändert.

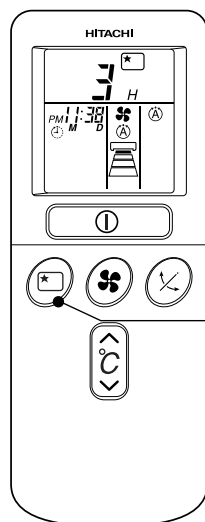

| Betriebsart | Anzeige |
|-------------------------|---------|
| Einschlaf-Zeitschaltuhr | |

Einschlaf-Zeitschaltuhr: Das Gerät setzt den Betrieb für die eingegebene Anzahl an Stunden (1, 2, 3 oder 7) fort und schaltet danach aus. Das Signalfenster der Fernbedienung auf das Innengerät richten und die SCHLAF-Taste drücken. Die Zeitschaltuhr-Informationen werden an der Fernbedienung angezeigt. Die ZEITSCHALTER Kontrollampe an dem Innengerät leuchtet auf und ein Piepton ertönt. Wenn die Einschlaf-Zeitschaltuhr eingestellt wurde, zeigt das Display die Ausschaltzeit an.

3 H AM 2:38

Beispiel: Wenn die Einschlaf-Zeitschaltuhr um 11:38 p.m. (abends) auf 3 Stunden eingestellt wird, ist die Ausschaltzeit 2:38 a.m. (morgens).

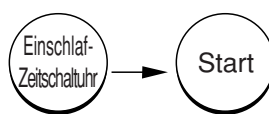

Das Gerät wird von der Einschlaf Zeitschaltuhr aus und von der Einschalt Zeitschaltuhr eingeschaltet.

1 Die Einschalt-Zeitschaltuhr einstellen.

2 Die (SCHLAF)-Taste drücken und die Einschlaf-Zeitschaltuhr einstellen.

2 H AM 1:38
 AM 6:00

In diesem Falle schaltet sich das Gerät in 2 Stunden (um 1:38 Uhr.) aus und schaltet sich rechtzeitig wieder ein, so daß die voreingestellte Temperatur in etwa um 6:00 Uhr am nächsten Morgen erreicht wird.

Löschen der Einstellungen

Das Signalfenster der Fernbedienung auf das Innengerät richten und die (LÖSCHUNG)-Taste drücken.

Das Symbol (SUBSKRIPTION) erlischt mit einem Piepton, und die (ZEITSCHALTER)-Kontrollampe des Innengerätes schaltet aus.

HINWEIS

Wenn Sie den Einschlafzeitschalter bei vorher eingestelltem Ausschalt- oder Einschalt-/Ausschaltzeitschalter einstellen, wird der Einschlafzeitschalter anstelle des vorher eingestellten Ausschalt- oder Einschalt-/Ausschaltzeitschalters wirksam.

EINSTELLUNG DER LUFTREFLEKTOREN

- 1** Einstellung der Strömungsrichtung aufbereiteten Luft nach oben oder unten.

Die horizontalen Luftleitlamellen werden entsprechend des jeweiligen Betriebsmodus automatisch auf den optimalen Winkel eingestellt. Die Luftleitlamellen können kontinuierlich nach oben und unten schwingen und ebenfalls mit der Taste "↕" (AUTOSCHWENK) auf den gewünschten Winkel eingestellt werden.

- Wenn die Taste "↕" (AUTOSCHWENK) einmal gedrückt wird, schwenkt der horizontale Ableiter nach oben und unten. Wenn die Taste erneut gedrückt wird, bleibt der Ableiter in der jeweils erreichten Position stehen. Es dauert einige Sekunden (etwa 6 Sekunden), bevor sich der Luftableiter zu bewegen beginnt.
- Betreiben Sie den horizontalen Luftableiter in dem in der rechtsstehenden Abbildung angegebenen Bereich.
- Wenn der Betrieb unterbrochen wird, bewegt sich der horizontale Luftableiter und schaltet sich in der Stellung aus, in der sich der Abluftausgang schließt.

⚠ VORSICHT

- Im "Kühl"-Betrieb darf der horizontale Luftableiter nicht längere Zeit schwenken. Am horizontalen Luftableiter kann sich Kondenswasser bilden und herabtropfen.

- 2** Einstellen der klimatisierten Luft nach links und rechts.

Den horizontalen Luftreflektor gemäß Abbildung halten und verstellen, um die klimatisierte Luft nach links und rechts zu verstellen.

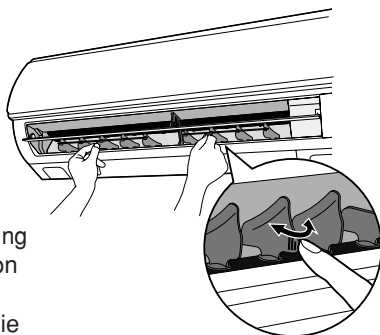

Linke Seite: Zum Einstellen der Richtung die dritte Lamelle von der linken Seite des Luftflügels halten. Die Zugposition für die Lamelle ist gekennzeichnet.

Rechte Seite: Zum Einstellen der Richtung die dritte Lamelle von der rechten Seite des Luftflügels halten. Die Zugposition für die Lamelle ist gekennzeichnet.

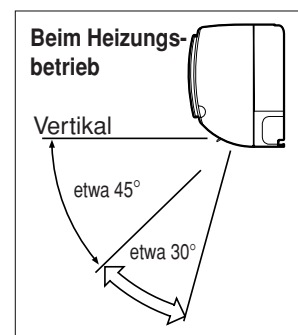
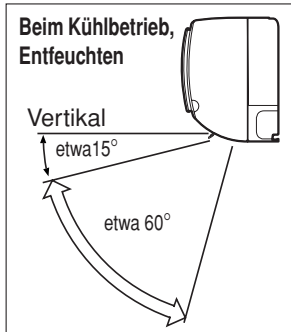
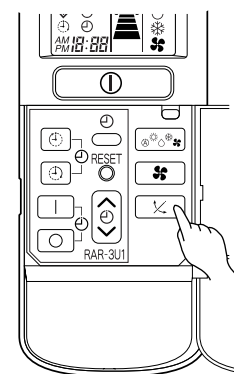

WIE WERDEN DIE BATTERIEN IN DER FERNBEDIENUNG AUSGETAUSCHT

- 1** Den Deckel gemäß Abbildung abnehmen und die alten Batterien herausnehmen.



- 2** Neue Batterien einsetzen. Dabei die in dem Batteriefach angegebene Richtung der Batterien einhalten.

⚠ VORSICHT

1. Niemals alte und neue oder unterschiedliche Batterien verwenden.
2. Die Batterien herausnehmen, wenn die Fernbedienung für längere Zeit (2-3 Monate) nicht benutzt wird.

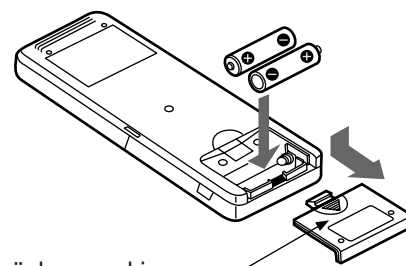

Drücken und in Pfeilrichtung ziehen.

WARTUNG

⚠ VORSICHT

Reinigung und Wartung darf nur von qualifiziertem Fachpersonal durchgeführt werden. Vor dem Reinigen Betrieb beenden und Netzstrom ausschalten.

1. LUFTFILTER

Wenn die Filteranzeigelampe angeht, dafür sorgen, den Filter zu reinigen; dadurch wird Strom gespart. Wenn der Luftfilter mit Staub gefüllt ist, lässt die Luftzufuhr nach und die Kühlkapazität verringert sich. Außerdem entstehen Geräusche. Dafür sorgen, den Filter auf nachstehende Weise zu reinigen.

VORGEHENSWEISE

- 1** Die Stirntafel vorsichtig öffnen und den Filter herausnehmen.

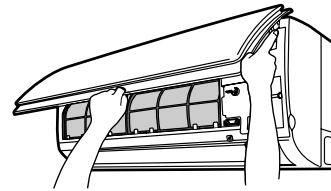

- 2** Mit einem Staubsauger Staub aus dem Luftfilter absaugen. Bei zu starker Verschmutzung, den Filter mit einem Waschmittel auswaschen und ihn gründlich spülen. Danach den Filter an einem schattigen Ort trocknen.

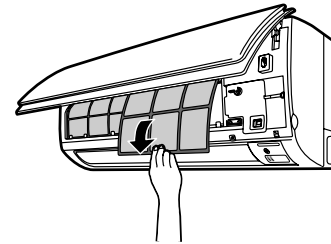

- 3**
- Die Filter mit der Markierung "Front" nach vorne einsetzen und sie in Originalstellung anbringen.
 - Nach Anbringen der Filter die Stirntafel an drei Punkten, wie in der Abbildung dargestellt, drücken und schließen.

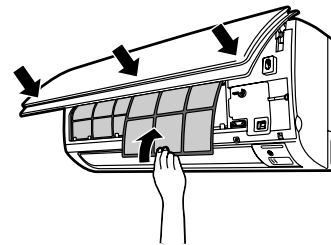

⚠ VORSICHT

- Anlage mit Wasser nicht über 40°C spülen, da sonst der Filter schrumpfen würde.
- Restfeuchtigkeit vollständig abschütteln und im Schatten trocknen. Direkte Sonneneinstrahlung kann Schrumpfen des Filters bewirken.
- Das Gerät nicht ohne Filter laufen lassen. Nichtbeachtung kann zum Ausfall des Gerätes führen.



2. REINIGEN DER STIRNTAFEL

- Die Stirntafel abnehmen und mit klarem Wasser abwaschen.
Zum Waschen einen weichen Schwamm verwenden.
Nach Verwendung eines neutralen Waschmittels, gründlich mit klarem Wasser abwaschen.
- Wird die Stirntafel nicht abgenommen, diese mit einem weichen, trockenen Tuch abwischen.
Die Fernbedienung gründlich mit einem weichen, trockenen Tuch abwischen.
- Das Wasser gründlich abwischen.
Wenn an den Anzeigeelementen oder dem Signalempfänger des Innengerätes Wasser zurückbleibt, verursacht es Störungen.

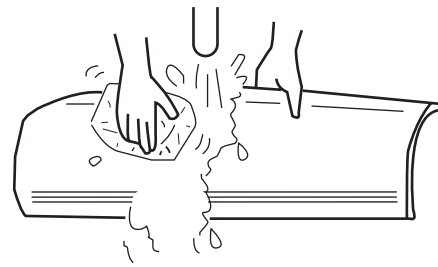

Verfahren zum Abnehmen der Stirntafel.
Darauf achten, die Stirntafel zum Abnehmen und Anbringen mit beiden Händen zu halten.

Abnehmen der Stirntafel

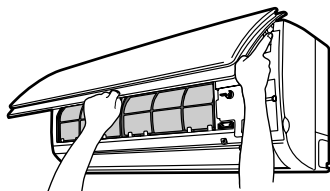

Anbringen der Stirntafel

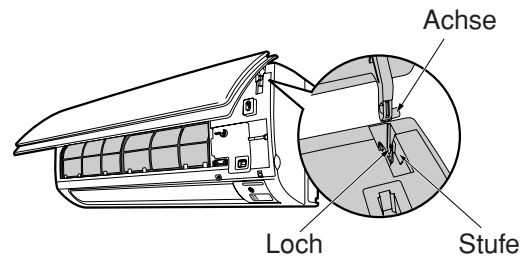

- Wenn die Stirntafel mit beiden Händen vollständig geöffnet wurde, den rechten Arm zum Lösen nach innen drücken und ihn nach vorne herausnehmen, während man die Stirntafel leicht schließt.
- Die Achsen des linken und rechten Arms in die **Stufen** des Gerätes bewegen und sie fest und sicher in die **Loche** einsetzen.

⚠ VORSICHT

- Beim Säubern des Gerätes kein Wasser auf den Gerätekörper spritzen oder gießen, da dies einen Kurzschluß verursachen könnte.
- Niemals heißes Wasser (über 40°C), Benzin, Säure, Verdünner oder eine Bürste verwenden, da dadurch die Kunststoffflächen und die Farbe des Gerätes beschädigt werden.



3. INSTANDHALTUNG VOR LÄNGERER NICHTVERWENDUNG

- Lassen Sie die Anlage bei schönem Wetter etwa einen halben Tag lang laufen, wobei Sie die Betriebsart auf  (VENTILATOR) und die Gebläsedrehzahl auf HI einstellen und so die ganze Anlage trocknen.
- Den Netzstecker herausziehen. Oder den Unterbrecherschalter ausschalten.

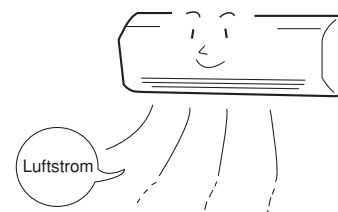

INFORMATIONEN

LEISTUNGSFÄHIGKEITEN

Wärmefähigkeit

- Diese Raumklimaanlage benutzt ein Heizpumpensystem, das durch die absorbierte Außenwärme den Raum beheizt. Wenn die Raumtemperatur niedriger sinkt, so wird ebenfalls die Heizleistung reduziert. In einer solchen Situation arbeitet der Inverter, um die Umdrehungszahl des Kompressors zu erhöhen, um einen Abfall der Heizleistung des Gerätes zu verhindern. Sollte die Einheitsleistung immer noch unzufriedenstellend sein, so müssen andere Heizgeräte verwendet werden, um die Einheitsleistung zu erhöhen.
- Die Klimaanlage ist zum Heizen eines ganzen Raums geplant, so dass eine bestimmte Zeit benötigt ist, bevor man sich erwärmt. Die Timer Funktion ist zum Vorziehen im Vergleich zu der gewünschten Zeit.

VORSICHT

Keinen Ofen oder andere Hochheizgeräte in der Nähe der internen Einheit einsetzen.



VERBOT

Kühl- und Entfeuchtleistungen

- Wenn die Wärme in einem Raum die Kühlleistungsfähigkeit der Einheit überschreitet, (zum Beispiel, wenn mehrere Leute in einem Raum anwesend sind oder weitere Heizgeräte betätigt sind), kann die voreingestellte Raumtemperatur nicht erreicht werden.

VERSCHIEDENE FUNKTIONEN

- Wenn die Einstellung der Ventilatorgeschwindigkeit und der Raumtemperatur mit der Fernbedienung ausgeführt worden ist, bevor auf manuellen Betrieb umzuschalten und die Tasten zu lösen, wird der Einstellungsanzeiger für 10 Sekunden ausgehen und nur die Betriebsart angezeigt.
- Das Drücken der taste mit der Einheit im Betrieb erlaubt das Einschalten des Schutzschalters, so dass die Einheit für ca. 3 Minuten nicht weiter laufen wird.
- Beim Kühlbetrieb kann die gefärbte Anzeigelampe an der Inneneinheit blinken und keine Luft wird für etwas Zeit austreten.
- Wenn Sie während des Heizbetriebs bei der Ventilatorzahl (HOCH) Kaltluft spüren oder wenn Sie nachdem der Raum erwärmt ist, den Betrieb leiser machen möchten, wird die Verwendung der Einstellung (AUTOMATIK) empfohlen.
- Mit (NIEDRIG), (RUHIGER) Einstellung wird die Kühlleistung leicht reduziert.
- Mit (NIEDRIG), (RUHIGER) Einstellung ändert sich die Wärmleistung des Gerätes entsprechend der Betriebsbedingung.

TIMER PROGRAMMIEREN/EINSCHLAF-ZEITSCHALTUHR BETRIEB

- Wenn die Timer- Funktion programmiert worden ist, arbeitet die Einheit auch nicht beim Erreichen der eingestellten Temperatur, außer wenn die Einheit ein Signal von der Fernebedienung erhält. Beim Bestätigen des Endes der Timerprogrammierung (beep) wird ZEITSCHALTER Kontrollampe auf der Inneneinheit eingeschaltet.
- Beim Drücken der (SCHLAF) Taste, wenn der EIN/AUS Timer programmiert worden ist, gewinnt der Sleep Timer Priorität.
- Während des Sleep Timer- Betriebs wird der Ventilatorgeschwindigkeit auf (RUHIGER) eingestellt, unabhängig von der voreingestellten Geschwindigkeit. Der Anzeiger auf dem Fernbedienungsdisplay bleibt auch mit (RUHIGER) Einstellung unverändert.



REGELMÄSSIGE KONTROLLE

BITTE FOLGENDE PUNKTE JÄHRLICH ODER HALBJÄHRLICH PRÜFEN. WENDEN SIE SICH BITTE AN DEN HÄNDLER, SOLLTEN SIE IRGEND EINE HILFE BRAUCHEN.

| | | | |
|---|--|----------------------------|--|
| 1 | | ⚠ WARNUNG | Überprüfen Sie, ob die Einheitserdleitung korrekt angeschlossen worden ist. Mit nicht angeschlossener oder defekter Erdleitung kann eine Einheitsstörung oder Elektroschockgefahr auftreten. |
| 2 | | ⚠ WARNUNG | Überprüfen Sie, ob das Montagegerüst zu viel verrostet ist und ob die Außeneinheit geneigt oder instabil geworden ist. Unter diesen Bedingungen könnte das Gerüst zusammenstürzen und Schaden verursachen. |
| 3 | | ⚠ WARNUNG | Vergewissern, ob der Netzstecker fest und sicher in die Netzsteckdose eingesteckt ist. Wenn der Netzstecker nicht fest und sicher in die Netzsteckdose eingesteckt ist oder wenn er heiß wird, kann dies einen Stromschlag oder einen Brand zur Folge haben. Wenn der Netzstecker staubig oder verschmutzt ist, den Stecker reinigen und ihn in die Netzsteckdose einstecken. |

KUNDENDIENST NACH DEM VERKAUF UND GARRANTIE

BEVOR SIE SICH AN EINEN WARTUNGSTECHNIKER WENDEN, DIE FOLGENDEN PUNKTE KONTROLLIEREN.

| FALL | ZUKONTROLLIERENDE PUNKTE |
|--|---|
| Keine Signalsendung vom Fernbediengerät. (Das Fernbediendisplay zeigt niedrige Helligkeit oder ist leer.) | <ul style="list-style-type: none"> • Sind die Batterien zu wechseln? • Ist die Polarität der eingeführten Batterien korrekt? |
| Wenn das Gerät nicht funktioniert | <ul style="list-style-type: none"> • Ist die Sicherung in Ordnung? • Ist die Spannung extrem hoch oder niedrig? • Steht der Überlastschalter auf Ein ("ON")? • Ist der Netzstecker eingesteckt? • Haben Sie eine Stromunterbrechung? |
| Wenn das Gerät nicht richtig kühlt. Wenn es nicht gut heizt. | <ul style="list-style-type: none"> • Ist der Luftfilter mit Staub verstopft? • Ist die eingestellte Temperatur geeignet? • Wurden die horizontalen Luftableiter entsprechend der eingestellten Betriebsart in ihre richtigen Positionen eingestellt? • Sind die ZU-/Abluftleitungen der internen und externen Einheit verstopft? • Ist die Ventilatorgeschwindigkeit "NIEDRIG" oder "RUHIGER"? |

■ Die nachstehenden Ereignisse zeigen keine Einheitsstörung an.

| | |
|--|---|
| Beim Heizen blinkt der Betriebsanzeiger und der Luftfluss stoppt | <Betriebsstart> Die Einheit bereitet ein Blasen von warmer Luft. Bitte warten. <Im Betrieb> Die Außeneinheit ist beim Entfrostern. Bitte warten. |
| Störungsschall oder Pfeifen | Geräusch beim Kühlmittelfluss in dem Rohr oder Ventilgeräusch während der Einstellung der Flussmenge. |
| Knirschen | Geräusch erzeugt, wenn die Einheit aufgrund von Temperaturänderungen sich ausdehnt oder schrumpft. |
| Rostendes Geräusch | Geräusch erzeugt, wenn der Inneneinheitsventilator wechselt die U/M-Drehzahl. |
| Klingeln | Geräusch des gesteuerten Ventils erzeugt beim Einschalten der Einheit. |



| | |
|---|--|
| Keckgeräusch | Geräusch des Ventilators beim Saugen der Luft in dem Abflussschlauch und beim Entlassen des Entfeuchtwassers, das in dem Kondenswassersammler angesammelt worden ist. Für weitere Einzelheiten, befragen Sie Ihren Verkaufsagent. |
| Geräusch beim Betriebswechseln | Das Betriebsgeräusch ändert aufgrund der Stromänderungen gleichzeitig der Raumtemperaturänderungen. |
| Nebelemission | Der Nebel wird beim plötzlichen durch die klimatisierte Luft verursachten Abkühlen der Raumluft erzeugt. |
| Dampf, der von der Außeneinheit abgegeben wird | Wasser, das beim Entfrostern verdampft, mit erfolgtem Dampfabgeben. |
| Gerüche | Erzeugt von Partikeln von Rauch, Nahrung, Kosmetikprodukten, usw., die in der Raumluft anwesend sind und an der Einheit haften. |
| Die Außeneinheit läuft weiter, auch wenn der Betrieb gestoppt worden ist. | Enteisung ist im Gange (da der Heizbetrieb unterbrochen ist, überprüft der Mikrocomputer, ob sich im Außengerät Eis angesammelt hat und weist das Gerät an, bei Bedarf einen automatischen Enteisungsvorgang vorzunehmen). |
| Die Betriebslampe blinkt. | Zeigt, dass das Vorheizen- oder Entfrostverfahren im Laufe ist. Wenn der Schutzschalter oder der Vorheizsensor arbeiten, wenn die Einheit beim Vorheizen gestoppt ist und dann wieder eingeschaltet, oder wenn die Betriebsart vom Kühlen auf Heizen umgeschaltet ist, so blinkt die Lampe weiter. |
| Die Temperatureinstellung wird nicht erreicht. | Die tatsächliche Raumtemperatur kann je nach Zahl der Personen im Raum und den Bedingungen der Innen- oder Außengeräte geringfügig von der auf der Fernbedienung eingestellten Temperatur abweichen. |

- Wenn das Gerät nach Vornahme der oben angegebenen Inspektionen nach wie vor nicht normal arbeitet, den Unterbrecherschalter ausschalten oder den Netzstecker herausziehen und sofort den Kundendienst zu Rate ziehen.

Kontaktieren Sie sofort Ihren Verkaufsagent beim Eintreten folgender Ereignisse:

- Der Selbstausschalter schaltet aus oder die Sicherung bläst häufig.
- Die Schaltfunktion ist nicht stabil.
- Fremdkörper oder Wasser gehen zufällig in die Einheitsinnenseite ein.
- Der Stromkabel wird viel zu warm oder der Isolator ist abgenutzt oder abisoliert.
- Die ZEITGEBERLAMPE auf dem Inneneinheitsdisplay blinkt.



(Da der Störungstyp mittels des Blinkzyklus identifiziert werden kann, so überprüfen Sie den Blinkzyklus, bevor den Selbstausschalter auszuschalten.)



Anmerkungen

- Bei ruhigem Betrieb bzw. nach dem Abschalten des Gerätes könnten die folgenden Zustände auftreten, die jedoch keinerlei Probleme darstellen.
 - (1) Strömungsgeräusche des Kühlmittels im Kühlmittelkreis.
 - (2) Schleifegeräusche des Ventilatorgehäuses während des Abkühlens oder des Erwärmens.
- Aufgrund angesammelter Fremdpartikel (Rauch, Eßwaren, Kosmetika usw.) kann es zu geruchsbelästigung durch das Raumklimagerät kommen. Zu Saisonbeginn sollten daher das Luftfilter und der Verdunster gereinigt werden, um diese Geruchsbelästigung zu reduzieren.

- Bitte wenden Sie sich sofort an den Händler, sollte Ihr Gerät trotz der oben beschriebenen Kontrollen nicht richtig funktionieren. Informieren Sie Ihren Händler über das Modell, Produktionsnummer und Datum des Einbaus Ihres Gerätes. Bitte informieren Sie ihn über die Natur des Defektes.

Zur Beachtung:

Beim Einschalten des Gerätes (besonders bei abgeblendeter Raumbelichtung) kann es zu einer geringen Helligkeitsschwankung kommen. Dies stellt jedoch kein Problem dar. Die Bedingungen des örtlichen Elektrizitätswerkes sind zu beachten.

