

## Operating Instructions Air Conditioner

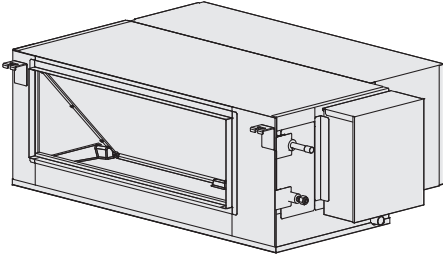

Model No.

**INDOOR UNIT**

**High Static Pressure Ducted**

**Type E3**

S-200PE3E5B

S-250PE3E5B

• **Connectable outdoor unit lineup**

This booklet is the operating instructions for indoor unit. Regarding the outdoor unit, see the operating instructions supplied with the outdoor unit.

**OUTDOOR UNIT**

**Single Split (3-phase)**

**Refrigerant type :**

**(R410A)**

**(R32)**

**Type PE2**

**Type PZH2**

U-200PE2E8A

U-200PZH2E8

U-250PE2E8A

U-250PZH2E8



### ENGLISH

2 ~ 9

Before operating the unit, read these operating instructions thoroughly and keep them for future reference.

E<sub>NGLISH</sub>

### FRANÇAIS

10 ~ 17

Avant d'utiliser l'appareil, lisez ce mode d'emploi dans son intégralité et conservez-le pour toute référence ultérieure.

F<sub>RANÇAIS</sub>

### ESPAÑOL

18 ~ 25

Antes de operar la unidad, lea atentamente estas instrucciones de funcionamiento y guárdelas para futuras consultas.

E<sub>SPAÑOL</sub>

### DEUTSCH

26 ~ 33

Bevor Sie das Gerät in Betrieb nehmen, lesen Sie bitte diese Bedienungsanleitung aufmerksam durch und bewahren Sie sie für die künftige Verwendung auf.

D<sub>EUTSCH</sub>

### ITALIANO

34 ~ 41

Prima di utilizzare l'unità, leggere a fondo queste istruzioni per l'uso e conservarle come riferimento futuro.

I<sub>TALIANO</sub>

### NEDERLANDS

42 ~ 49

Lees deze gebruiksinstructies goed door voor u het apparaat gebruikt en bewaar ze voor toekomstig gebruik.

N<sub>EDERLANDS</sub>

### PORTUGUÊS

50 ~ 57

Antes de utilizar o aparelho, leia completamente este manual de instruções e guarde-o para futuras referências.

P<sub>ORTUGUÊS</sub>

### ΕΛΛΗΝΙΚΑ

58 ~ 65

Πριν θέσετε τη μονάδα σε λειτουργία, διαβάστε πολύ καλά αυτές τις οδηγίες χρήσης και διατηρήστε τις για μελλοντική αναφορά.

E<sub>ΛΛΗΝΙΚΑ</sub>

### БЪЛГАРСКИ

66 ~ 73

Преди да започнете експлоатация на този уред, прочетете внимателно тези инструкции и ги запазете, за да можете да правите справки с тях и в бъдеще.

B<sub>ЪЛГАРСКИ</sub>

### TÜRKÇE

74 ~ 81

Üniteyi çalıştırmadan önce bu çalıştırma talimatlarını iyice okuyun ve gelecekte başvurmak için saklayın.

T<sub>ÜRKÇE</sub>

Vielen Dank für den Kauf dieses Panasonic-Produkts. Bei diesem Produkt handelt es sich um ein handelsübliches Klimaanlage-Innengerät. Installationsanweisungen liegen bei.

# Inhalt



- **Sicherheitshinweise** ..... 26
- **Vorsichtsmaßnahmen für den Gebrauch** ..... 29
- **Bezeichnungen der Teile** ..... 30
- **Bedienung** ..... 30

---

- **Wartung** ..... 31
  - Funktionsweise ..... 31
- **Fehlerdiagnose** ..... 32
  - **Bevor Sie den Kundendienst anfordern** ..... 33

---

- **Technische Daten** ..... 82
  - Innengerät ..... 82
  - Sprachen-Entsprechungstabelle ..... 83

	<b>WARNUNG</b>	Dieses Symbol macht darauf aufmerksam, dass dieses Gerät mit einem ein brennbaren Kühlmittel arbeitet. Wenn Kühlmittel austritt und eine externe Zündquelle vorhanden ist, besteht die Möglichkeit einer Entzündung.
	<b>VORSICHT</b>	Dieses Symbol weist darauf hin, dass das Wartungspersonal bei der Handhabung dieses Geräts Bezug auf die Technische Anleitung nehmen sollte.
	<b>VORSICHT</b>	Dieses Symbol macht darauf aufmerksam, dass Informationen in der Bedienungsanleitung oder Einbauanleitung enthalten sind.

## Produkt-Information

Falls Probleme oder Fragen zu dieser Klimaanlage auftreten sollten, die eine Kontaktaufnahme mit dem Kundendienst erforderlich machen, werden die folgenden Angaben benötigt. Modell- und Seriennummer befinden sich auf dem Typenschild.

Modellnummer \_\_\_\_\_

Seriennummer \_\_\_\_\_

Kaufdatum \_\_\_\_\_

Anschrift des Fachhändlers \_\_\_\_\_

Telefonnummer \_\_\_\_\_





### Wichtige Informationen über das verwendete Kältemittel

#### HINWEIS

Siehe mit der Außeneinheit gelieferte Einbauanleitung.

# Sicherheitshinweise

In dieser Bedienungsanleitung werden die folgenden Symbole verwendet, um Benutzer und Kundendienstpersonal auf die Gefahr von Verletzungen bzw. Sachschäden und eine mögliche Beschädigung des Gerätes hinzuweisen:

	<b>WARNUNG</b>	Dieses Symbol warnt vor einer Gefahr oder vor unsachgemäßem Betrieb, wodurch Verletzungen mit möglicherweise tödlichem Ausgang entstehen können.
	<b>VORSICHT</b>	Dieses Symbol warnt vor einer Gefahr oder vor unsachgemäßem Betrieb, die zu Verletzungen, einer Beschädigung des Gerätes und anderen Sachschäden führen könnten.
	Untersagte Handlungen	
	Zu beachtende Punkte	

- Vor Inbetriebnahme dieser Klimaanlage sollten Sie diese Bedienungsanleitung aufmerksam durchlesen. Falls Sie danach immer noch irgendwelche Schwierigkeiten oder Fragen haben sollten, wenden Sie sich bitte an Ihren Fachhändler.
- Diese Klimaanlage ist so konstruiert, dass sie für ein angenehmes Raumklima sorgt. Verwenden Sie sie nur für den beabsichtigten Zweck gemäß der Beschreibung in dieser Bedienungsanleitung.

## ! **WARNUNG**



Fragen Sie Ihren Vertragshändler oder Spezialisten nach dem Gebrauch des vorgeschriebenen Kältemitteltyps. Wird ein anderes Kältemittel als das vorgeschriebene verwendet, kann es zu einer Beschädigung des Produkts, Rohrbruch und Verletzungen usw. kommen.

---

Diese Klimaanlage besitzt keinen Ventilator zum Ansaugen von Frischluft. Werden Gas- oder Ölheizgeräte, die viel Sauerstoff verbrauchen, im gleichen Raum betrieben, so müssen Fenster und Türen häufig geöffnet werden, um die Luft im Raum zu erneuern.  
Anderenfalls besteht in extremen Fällen Erstickungsgefahr!

---



Auf keinen Fall Benzin oder andere zündfähige Gase oder Flüssigkeiten in der Nähe der Klimaanlage verwenden oder lagern — Explosionsgefahr!

---

Das Gerät darf nicht in explosionsgefährdeten Bereichen verwendet werden.

---

Fassen Sie das Gerät nie mit nassen Händen an.

---

Stecken Sie weder Ihre Finger noch andere Objekte in das Innen- oder Außengerät der Klimaanlage, da es zu Verletzungen durch sich drehende Teile kommen kann.



## **WARNUNG**



Wenn das Kühlmittel mit einer Flamme in Berührung kommt, wird ein toxisches Gas erzeugt.

Schalten Sie die Klimaanlage vor der Reinigung oder Wartung zur Sicherheit aus, und trennen Sie das Gerät von der Spannungsquelle.

In Notfällen ziehen Sie den Stecker aus der Netzsteckdose, schalten Sie den Trennschalter aus, oder schalten Sie das entsprechende Trennorgan ab, um das Innengerät von der Netzspannung zu trennen. 

In Übereinstimmung mit den gültigen nationalen und örtlichen Vorschriften entsorgen.



Dieses Produkt darf unter keinen Umständen abgeändert oder zerlegt werden. Ein Abändern oder Zerlegen der Einheit kann einen Brand, einen Stromschlag oder eine Verletzung verursachen.

Das Innere von Innen- und Außengeräten darf nicht von Benutzern gereinigt werden. Beauftragen Sie einen autorisierten Händler oder Servicetechniker mit der Reinigung.

Sollte eine Betriebsstörung dieses Geräts auftreten, versuchen Sie nicht, diese eigenhändig zu beseitigen. Beauftragen Sie den Vertrieb oder Fachhändler mit Instandsetzungsarbeiten und der Entsorgung.





Für den Anschluss jedes Geräts muss eine separate Steckdose vorhanden sein; innerhalb des ausschließlich für das Gerät verwendeten Stromversorgungskabels muss ein Trennschalter, ein Fehlerstromschutzschalter oder eine Fehlerstrom-Schutzeinrichtung zum Schutz gegen Überstrom vorhanden sein.

Jedes Gerät muss zur Stromversorgung an einen eigenen Netzanschluss angeschlossen werden. Außerdem muss ein Trennschalter mit Trennabstand an allen Kontakten nach den vor Ort geltenden Verdrahtungsvorschriften in die Festverdrahtung eingebaut werden.

Zum Schutz vor Gefahren durch Mängel in der Isolierung muss das Gerät geerdet werden. 



Verwenden Sie keine veränderten Kabel, keine Mehrfachstecker, Verlängerungskabel oder Kabel ohne Spezifikation, um ein Überhitzen und einen Brand zu vermeiden.  



Das Gerät ist in einem Raum ohne andauernd arbeitende Zündquellen (z. B. offene Flammen, in Betrieb befindliches Gasgerät oder in Betrieb befindliche Elektroheizung) zu lagern.

Kühlmittel können geruchlos sein.

Ein nicht belüfteter Bereich, an dem das mit brennbaren Kühlmitteln arbeitende Gerät installiert wird, ist so auszuführen, dass in dem Fall, dass Kühlmittel austritt, dieses nicht stockt und dadurch eine Brand- oder Explosionsgefahr hervorruft.

Das Gerät ist in einem gut belüfteten Bereich zu lagern, wo die Raumgröße dem für den Betrieb vorgeschriebenen Raumvolumen entspricht.

Versäumen Sie nach der Installation des Geräts nicht, den Installateur nach der Bodenfläche des Raums, in dem das Gerät installiert ist, sowie der Kühlmittel-Füllmenge zu fragen.

Wenn das Gerät ausgetauscht oder die Raumaufteilung geändert werden soll, lassen Sie sich unbedingt von einem Vertrieb oder Kundendienst beraten.



Enteisung und Wartung nicht durch andere als die vom Hersteller empfohlenen Mittel beschleunigen.

Nicht durchstechen oder verbrennen.

In Fällen, die eine mechanische Lüftung erfordern, sind Lüftungsöffnungen von Hindernissen freizuhalten.

## **WARNUNG**



Das Gerät ist in einem Raum ohne andauernd in Betrieb befindlichen offenen Flammen (z. B. in Betrieb befindliches Gasgerät) und Zündquellen (z. B. in Betrieb befindliche Elektroheizung) zu lagern.



Im Fall einer Funktionsstörung oder einer Fehlfunktion ist das Produkt auszuschalten und der Netzstecker zu ziehen bzw. der Sicherungsautomat zu öffnen.

(Gefahr von Rauchbildung/Feuer/Stromschlag)

Beispiele für Funktionsstörungen bzw. Fehlfunktionen:

- Der Fehlerstrom-Schutzschalter löst häufig aus.
  - Das Gerät startet manchmal nicht, wenn Sie es einschalten.
  - Die Stromversorgung wird manchmal unterbrochen, wenn Sie das Kabel bewegen.
  - Brandgeruch oder ungewöhnliche Geräusche während des Betriebs.
  - Das Gehäuse ist verformt oder ungewöhnlich heiß.
  - Wasser tropft aus dem Innengerät.
  - Das Netzkabel bzw. der Netzstecker wird ungewöhnlich warm.
  - Die Ventilator Drehzahl wird nicht geregelt.
  - Das Gerät bleibt sofort stehen, wenn es eingeschaltet wird.
  - Der Ventilator bleibt nicht stehen, wenn das Gerät abgeschaltet wird.
- Wenden Sie sich für Wartungs- und Reparaturarbeiten umgehend an Ihren Fachhändler.



Setzen oder stellen Sie sich nicht auf das Gerät. Es besteht Sturzgefahr.



## **VORSICHT**



Das Gerät kann sowohl von Experten und geschulten Anwendern, in Geschäften, in der Leichtindustrie und Landwirtschaft, als auch von Endverbrauchern eingesetzt werden.

Das Gerät kann von Kindern ab 8 Jahren, von Personen mit eingeschränkten physischen, mentalen oder sensorischen Fähigkeiten sowie von Personen ohne ausreichende Erfahrung und Kenntnis bedient werden, vorausgesetzt, sie werden während der Bedienung beaufsichtigt, über die potenziellen Gefahren aufgeklärt und erhalten eine entsprechende Anleitung zur sicheren Bedienung des Geräts. Kinder dürfen nicht mit dem Gerät spielen. Die Reinigung und Benutzer-Wartungshandgriffe dürfen nicht von Kindern ohne Aufsicht durchgeführt werden.

Feuermelder und Luftauslass müssen mindestens 1,5 m vom Gerät entfernt sein.

Achten Sie stets darauf, den Raum nicht zu stark zu kühlen oder zu heizen, wenn Kleinkinder oder Kranke anwesend sind.



Schalten Sie die Klimaanlage nicht mit Hilfe des Netztrennschalters ein und aus. Verwenden Sie dazu grundsätzlich die Betriebstaste (ON/OFF).

Stecken Sie keine Gegenstände in den Luftauslass des Außengeräts. Dies ist gefährlich, weil der Ventilator mit hoher Drehzahl rotiert.



Berühren Sie nicht den Lufteinlass oder die scharfen Aluminium-Kühlrippen am Außengerät. Es besteht Verletzungsgefahr.



Kleben Sie keine Objekte auf das VENTILATORGEHÄUSE. Es besteht die Gefahr von Verletzungen und Geräteschäden.



### **ANMERKUNG**

- Das Gerät ist so zu lagern, dass eine mechanische Beschädigung ausgeschlossen ist.
- Es kann vorkommen, dass der Betrieb des Kompressors bei Gewittern unterbrochen wird. Das Gerät nimmt nach einigen Minuten automatisch den Betrieb wieder auf.
- Bei der englischen Textfassung handelt es sich um das Original. Bei den Anleitungen in anderen Sprachen handelt es sich um Übersetzungen des Originals.

# Vorsichtsmaßnahmen für den Gebrauch

## Installation

- Dieses Klimagerät muss von einem qualifizierten Montagetechniker gemäß der beigefügten Montageanleitung fachgerecht installiert werden.
- Vor der Installation nachprüfen, dass die Netzspannung mit der auf dem Typenschild angegebenen Spannung übereinstimmt.

## ! WARNUNG

### Die nachstehenden Installationsorte sind zu vermeiden.

- Orte mit Rauchentwicklung und brennbarem Gas. Auch Orte mit extrem hohen Temperaturen wie Treibhäuser.
- Orte, an denen hohe Wärme erzeugende Einrichtungen aufgestellt sind.

### Achtung:

- Das Außengerät darf nicht an einem Ort installiert werden, wo es Salzwasserspritzern oder schwefelhaltiger Luft, z.B. in der Nähe von Heilquellen, ausgesetzt ist. (Zum Schutz des Klimageräts vor starker Korrosion)

## Verdrahtung

- Die gesamte Verdrahtung muss in Übereinstimmung mit den örtlichen Vorschriften erfolgen. (Einzelheiten erfahren Sie von Ihrem Fachhändler oder einem qualifizierten Elektriker.)
- Alle Geräte müssen entweder über eine Erdleitung oder über die Netzzuleitung fachgerecht geerdet werden.
- Die Verdrahtung muss von einem qualifizierten Elektriker vorgenommen werden.

## Betriebsvorbereitung

### Schalten Sie die Stromversorgung 5 Stunden vor Betriebsbeginn ein.

(Zum Aufwärmen)

- Lassen Sie die Stromversorgung während des andauernden Gebrauchs eingeschaltet.

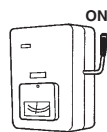

### HINWEIS

Wenn das Innengerät längere Zeit nicht verwendet wird, ziehen Sie den Stecker aus der Netzsteckdose, schalten Sie den Trennschalter aus, oder schalten Sie das entsprechende Trennorgan ab, um das Innengerät von der Netzspannung zu trennen.

## Energiespartipps

### ■ Vermeiden Sie

- Jede Blockierung des Luftein- und -auslasses des Geräts ist zu vermeiden. (Bei einer Blockierung arbeitet das Gerät nicht einwandfrei, und es kann eine Funktionsstörung auftreten.)
- Verwenden Sie beim Kühlbetrieb Blenden, Rollos, Vorhänge o.Ä., damit Sonnenlicht nicht direkt in den Raum einfällt.

### ■ Was Sie tun sollten

- Halten Sie den Luftfilter stets sauber. (Ein verstopfter Filter beeinträchtigt die Leistung des Geräts.) → „Wartung“ (S. 31)
- Fenster, Türen und andere Öffnungen geschlossen halten, damit die klimatisierte Luft nicht entweichen kann.

## Benutzerinformation zur Sammlung und Entsorgung von Altgeräten und verbrauchten Batterien



Diese Symbole auf den Produkten, Verpackungen und/oder Begleitdokumenten bedeuten, dass gebrauchte elektrische und elektronische Produkte und Batterien nicht in den allgemeinen Hausmüll gegeben werden dürfen.

Bitte bringen Sie alte Produkte und verbrauchte Batterien zur korrekten Behandlung für Aufarbeitung und Recycling in Übereinstimmung mit der Landesgesetzgebung und den Richtlinien 2002/96/EG und 2006/66/EG zu den zuständigen Sammelstellen.

Durch die vorschriftsmäßige Entsorgung dieser Produkte und Batterien tragen Sie zum Schutz wertvoller Ressourcen und zur Vermeidung potenziell negativer Auswirkungen auf die menschliche Gesundheit und die Umwelt bei, die anderenfalls durch eine unsachgemäße Abfallbehandlung entstehen können.

Für weitere Informationen zu Sammlung und Recycling von alten Produkten und Batterien wenden Sie sich bitte an Ihre Gemeinde- oder Stadtverwaltung, das örtliche Entsorgungsunternehmen oder die Verkaufsstelle, bei der die Gegenstände erworben wurden. Eine nicht vorschriftsmäßige Entsorgung solcher Abfälle kann je nach Landesgesetzgebung strafbar sein.

### An kommerzielle Benutzer in der Europäischen Union

Wenn Sie elektrische oder elektronische Geräte entsorgen möchten, wenden Sie sich bitte an Ihren Händler oder Lieferanten. Dort erhalten Sie weitere Informationen.

### [Informationen zur Entsorgung in Ländern außerhalb der Europäischen Union]

Diese Symbole sind nur in der Europäischen Union gültig. Wenn Sie diese Gegenstände entsorgen möchten, wenden Sie sich an die örtliche Behörde oder an Ihren Händler und fragen Sie nach der korrekten Entsorgungsmethode.



### Anmerkung zum Batteriesymbol (unten mit zwei Kennbuchstaben als Beispiel):

Dieses Symbol kann in Kombination mit einem chemischen Symbol verwendet werden. In diesem Fall erfüllt es die Anforderungen der für die betreffende Chemikalie erlassenen Richtlinie.



# Bezeichnungen der Teile

## INNENGERÄT

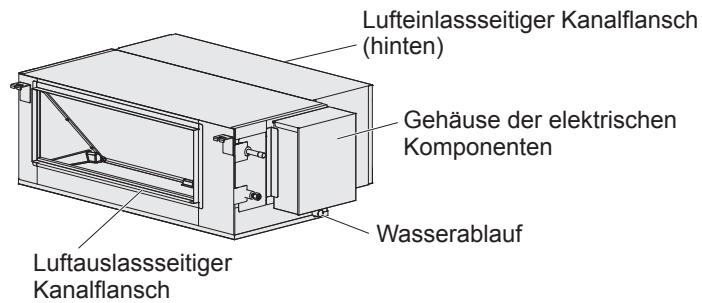

## Sonderausstattung

### Infrarot-Fernbedienung

Modellnummer  
CZ-RWS3



(Infrarot-  
Fernbedienung)

Modellnummer  
CZ-RWRC3

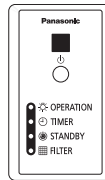

(Der Empfänger)

### Timer-Fernbedienung



Modellnummer  
CZ-RTC4

Für alle  
Innengeräte

### Speziellen Kabelfernbedienung



Modellnummer  
CZ-RTC5B

Für alle  
Innengeräte

Lesen Sie die mit der Fernbedienung gelieferte Bedienungsanleitung.

# Bedienung

## HINWEIS

Einzelheiten finden Sie in der Bedienungsanleitung der als Sonderausstattung erhältlichen Fernbedienung.

# Wartung



## WARNUNG

- Aus Sicherheitsgründen darauf achten, das Gerät vor dem Reinigen auszuschalten und vom Netz zu trennen. (Nichtbeachtung kann einen Stromschlag oder eine Verletzung durch das sich mit hoher Geschwindigkeit drehende Gebläse zur Folge haben.)
- Kein Wasser auf das Innengerät schütten. (Dadurch können die inneren Bauteile beschädigt werden, und es besteht Stromschlaggefahr.)



## VORSICHT

- Verwenden Sie niemals Lösungsmittel oder starke Chemikalien. Wischen Sie die Plastikteile auch nicht mit sehr heißem Wasser ab. (Dies kann eine Verformung oder Verfärbung verursachen.)
- Manche Metallkanten sowie die Verflüssigerlamellen sind scharf. Lassen Sie beim Reinigen dieser Teile besondere Vorsicht walten. (Es besteht Verletzungsgefahr.)
- Verwenden Sie zur Reinigung eines hoch installierten Innengeräts einen stabilen Stuhl oder eine Leiter.

- Die interne Spule und andere Bauteile der Innen- und Außengerät müssen regelmäßig gereinigt werden.
  - Wenden Sie sich dazu bitte an Ihren Fachhändler oder an eine Kundendienststelle.

## Funktionsweise

### ■ Heizleistung

- Da diese Klimaanlage zum Heizen Außenluft nutzt, nimmt ihre Heizleistung bei fallender Außentemperatur ab. (Aufgrund des Wärmepumpensystems)

→ Verwenden Sie in diesem Fall ein anderes Heizgerät.

### ■ Abtauen

- Diese Anlage schaltet in gewissen Fällen auf Abtaubetrieb, um eine Vereisung des Außengeräts zu beseitigen.

① **Der Abtauvorgang startet:** Das Gebläse des Innengeräts kommt zum Stillstand (oder läuft extrem langsam).

→ „“ (STANDBY) erscheint.

② **Der Heizbetrieb wird einige Minuten später wiederaufgenommen:** Das Gebläse des Innengeräts steht still (oder läuft extrem langsam), bis der Wärmetauscher des Innengeräts sich ausreichend erwärmt hat.

→ „“ (STANDBY) erscheint.

③ **Der Abtauvorgang ist beendet:** Das Gebläse des Innengeräts läuft wieder an.

→ „“ (STANDBY) verschwindet.

### ■ Entfeuchtungsbetrieb

- Sobald die Raumtemperatur den eingestellten Wert erreicht hat, wird das Außengerät automatisch wiederholt ein- und ausgeschaltet.
- Beim Ausschalten des Außengeräts stoppt auch das Gebläse des Innengeräts. (Damit die Luftfeuchtigkeit im Rau nicht wieder steigt.)
- Wenn die Raumtemperatur sich an die gewählte Einstellung annähert, wird die Gebläsedrehzahl automatisch auf „Lufthauch“ (leichter Wind).

### ■ Bei einem Stromausfall während des Betriebs des Geräts

Wenn das Gerät nach einem kurzen Stromausfall den Betrieb wiederaufnimmt, werden wieder dieselben Einstellungen vorgegeben, die vorlagen, als der Strom unterbrochen wurde.

DEUTSCH

# Fehlerdiagnose

Prüfen Sie die nachstehenden Punkte, bevor Sie den Kundendienst anrufen oder anfordern.

Symptom		Ursache / Abhilfe
Innengerät	<b>Geräusch</b> Geräusch ähnlich fließendem Wasser ist während oder nach dem Betrieb zu hören. Knackgeräusch ist während des Betriebs oder beim Stoppen des Betriebs zu hören.	<ul style="list-style-type: none"> <li>• Geräusch des im Gerät fließenden Kältemittels</li> <li>• Geräusch des über die Ablaufleitung ausfließenden Wassers</li> </ul>
		<ul style="list-style-type: none"> <li>• Durch Ausdehnung von Bauteilen bei Temperaturänderung verursachtes Geräusch</li> </ul>
	<b>Geruch in der Abluft während des Betriebs.</b>	<ul style="list-style-type: none"> <li>• In der Klimaanlage angesammelter Geruch von Bauteilen, Zigaretten oder Kosmetika entweicht mit der Abluft.</li> <li>• Verschmutzung im Inneren des Geräts. (Wenden Sie sich an Ihren Händler.)</li> </ul>
	<b>Wassertropfen sammeln sich beim Betrieb um den Luftauslass an.</b>	<ul style="list-style-type: none"> <li>• Feuchtigkeit im Inneren wird durch die Kühlluft abgekühlt und schlägt sich in Form von Wassertropfen nieder.</li> </ul>
	<b>Beim Kühlbetrieb tritt ein Nebelschleier auf.</b>	<ul style="list-style-type: none"> <li>• Wenn die Klimaanlage an einem Ort mit starken Öldünsten installiert ist, wie beispielsweise in einem Restaurant, ist eine Reinigung erforderlich, da das Geräteinnere (Wärmetauscher) verschmutzt ist. (Wenden Sie sich an Ihren Händler.)</li> </ul>
	<b>Beim Heizbetrieb tritt ein Nebelschleier auf.</b>	<ul style="list-style-type: none"> <li>• Es wird gerade ein Abtauvorgang durchgeführt.</li> </ul>
	<b>Das Gebläse läuft nach dem Stoppen des Betriebs eine Weile weiter.</b>	<ul style="list-style-type: none"> <li>• Das laufende Gebläse sorgt für einen reibungslosen Betriebsablauf.</li> <li>• Das Gebläse läuft je nach Einstellung möglicherweise zum Trocknen des Wärmetauschers.</li> </ul>
<b>Staub wird ausgeblasen.</b>	<ul style="list-style-type: none"> <li>• Staub, der sich im Innengerät angesammelt hat, wird ausgeblasen.</li> </ul>	
Außengerät	<b>Gerät arbeitet nicht (Direkt nach dem Einschalten / Beim Stoppen und sofortigen Fortsetzen des Betriebs)</b>	<ul style="list-style-type: none"> <li>• Der Betrieb setzt wegen der Kompressor-Schutzschaltung erst nach ca. 3 Minuten ein.</li> </ul>
	<b>Beim Heizbetrieb tritt ein Geräusch auf.</b>	<ul style="list-style-type: none"> <li>• Es wird gerade ein Abtauvorgang durchgeführt.</li> </ul>
	<b>Beim Heizbetrieb wird Dampf ausgeblasen.</b>	<ul style="list-style-type: none"> <li>• Dies sorgt für einen reibungslosen Betriebsablauf.</li> </ul>
	<b>Der Ventilator läuft nach dem Stoppen des Betriebs mit der Fernbedienung weiter.</b>	<ul style="list-style-type: none"> <li>• Dies sorgt für einen reibungslosen Betriebsablauf.</li> </ul>



## Bevor Sie den Kundendienst anfordern

Symptom	Ursache	Abhilfe
<b>Die Klimaanlage läuft beim Einschalten nicht.</b>	Stromausfall oder nach einem Stromausfall	Die ON/OFF-Taste an der Fernbedienung drücken.
	Die Betriebstaste (Ein/Aus) befindet sich in Ausschaltstellung.	<ul style="list-style-type: none"> <li>• Die Stromversorgung einschalten, sofern der Trennschalter nicht ausgelöst wurde.</li> <li>• Bei ausgelöstem Trennschalter den Händler benachrichtigen, ohne die Anlage einzuschalten.</li> </ul>
	Sicherung durchgebrannt.	Wenden Sie sich an Ihren Händler.
<b>Schlechte Kühl- oder Heizleistung</b>	Die Lufteinlass- oder -auslassöffnung des Innen- bzw. Außengeräts ist mit Staub zugesetzt oder durch ein Hindernis blockiert.	Den Staub entfernen.
	Ungeeignete Temperatureinstellung	Siehe „Energiespartipps“. (S. 29)
	Der Raum ist bei Kühlbetrieb direktem Sonnenlichteinfall ausgesetzt.	
	Türen oder Fenster sind geöffnet.	
	Zu viele Wärmequellen im Raum bei Kühlbetrieb.	So wenige Wärmequellen wie möglich und jeweils nur kurze Zeit verwenden.
Zu viele Personen im Raum bei Kühlbetrieb.	Die Temperatur niedriger oder das Gebläse auf „Mittel“ oder „Hoch“ einstellen.	

DEUTSCH

### Wenn die Klimaanlage auch nach Durchgehen der Punkte unter „Bevor Sie den Kundendienst anfordern“ und „Fehlerdiagnose“ nicht ordnungsgemäß arbeitet

- Stoppen Sie sofort den Betrieb und schalten Sie die Stromversorgung aus. Wenden Sie sich danach an Ihren Händler unter Angabe der Seriennummer und des Symptoms. Informieren Sie auch über das eventuelle Vorhandensein des Prüfzeichens ⚠ und der Buchstaben E, F, H, L sowie P in Kombination mit Ziffern auf dem LCD der Fernbedienung.
- Versuchen Sie niemals, die Klimaanlage selbst zu reparieren, da dies sehr gefährlich sein kann.

# Specifications

## Indoor unit

### High Static Pressure Ducted (Type E3)

Model Name		S-200PE3E5B	S-250PE3E5B	
<b>Power Source</b>		220 - 230 - 240 V~ 50 Hz		
<b>Cooling capacity</b>		kW	19.5	23.2
		BTU/h	66,500	79,200
	Sensible	kW	16.2	19.0
	Latent	kW	3.3	4.2
<b>Heating capacity</b>		kW	22.4	28.0
		BTU/h	76,400	95,500
<b>Cooling electric power input</b>		kW	0.610	0.830
<b>Heating electric power input</b>		kW	0.610	0.830
<b>Sound Pressure level</b>	High	dB(A)	46	47
	Medium	dB(A)	44	45
	Low	dB(A)	41	42
<b>Sound Power level</b>	High	dB(A)	78	79
	Medium	dB(A)	76	77
	Low	dB(A)	73	74
<b>Unit Dimensions* (H×W×D)</b>		mm	486×1,456×916	486×1,456×916
<b>Net weight*</b>		kg	86	88

**Operation condition temperature range**

• Cooling mode : 18°C~32°C DB • Heating mode : 16°C~30°C DB

## Corresponding language table

English	Français	Español	Deutsch
High Static Pressure Ducted (Type E3)	Conduit Haute Pression Statique (Type E3)	Conductos de presión estática alta (Tipo E3)	Kanalgerät mit hoher statischer Pressung (Typ E3)
Single Split	Bi-bloc simple	Un solo split	Einzel-Split

English	Italiano	Nederlands	Português
High Static Pressure Ducted (Type E3)	A condotto ad alta pressione statica (Tipo E3)	Kanaalmodel met hoge statische druk (Type E3)	Pressão estática elevada no tubo (Tipo E3)
Single Split	Split singolo	Enkele splitsing	Single split

English	Ελληνική	Български	Türkçe
High Static Pressure Ducted (Type E3)	Αγωγός υψηλής στατικής πίεσης (Τύπος E3)	Високонапорен канален (Тип E3)	Yüksek Statik Basınç Kanallı (E3 tipi)
Single Split	Απλου συστήματος	Единичен сплит	Tekli Split

English	Français	Español	Deutsch
Model Name	Nom du modèle	Nombre del modelo	Modellbezeichnung
Power Source	Source d'alimentation	Fuente de alimentación	Spannungsquelle
Cooling Capacity	Capacité de refroidissement	Capacidad de refrigeración	Kühlleistung
Sensible	Sensible	Sensible	Sensibel
Latent	Latent	Latente	Latent
Heating Capacity	Capacité de chauffage	Capacidad de calefacción	Heizleistung
Cooling electric power input	Puissance électrique absorbée de refroidissement	Entrada de potencia eléctrica durante refrigeración	Elektrische Leistungsaufnahme Kühlen
Heating electric power input	Puissance électrique absorbée de chauffage	Entrada de potencia eléctrica durante calefacción	Elektrische Leistungsaufnahme Heizen
Sound Pressure Level (High/Medium/Low)	Niveau de pression sonore (Haut/Moyen/Bas)	Nivel de presión acústica (alto/medio/bajo)	Schalldruckpegel (hoch/mittel/niedrig)
Sound Power Level (High/Medium/Low)	Niveau de puissance sonore (Haut/Moyen/Bas)	Nivel de potencia acústica (alto/medio/bajo)	Schalleleistungspegel (hoch/mittel/niedrig)
Unit Dimensions (H×W×D; mm)	Dimensions d'unité (H×L×P ; mm)	Dimensiones de la unidad (Alto × Largo × Ancho; mm)	Geräteabmessungen (H × B × T [mm])
Net Weight (kg)	Poids net (kg)	Peso neto (kg)	Nettogewicht (kg)

# Specifications

## Corresponding language table

English	Italiano	Nederlands	Português
Model Name	Modello	Modelnaam	Nome do modelo
Power Source	Fonte di alimentazione	Voeding	Fonte de alimentação
Cooling Capacity	Capacità di raffreddamento	Koelingscapaciteit	Capacidade de arrefecimento
Sensible	Sensibile	Verstandig	Sensível
Latent	Latente	Latent	Latente
Heating Capacity	Capacità di riscaldamento	Verwarmingscapaciteit	Capacidade de aquecimento
Cooling electric power input	Ingresso di alimentazione elettrica di raffreddamento	Elektrisch ingangsvermogen bij koelen	Entrada de energia eléctrica de arrefecimento
Heating electric power input	Ingresso di alimentazione elettrica di riscaldamento	Elektrisch ingangsvermogen bij verwarmen	Entrada de energia eléctrica de aquecimento
Sound Pressure Level (High/Medium/Low)	Livello di pressione acustica (alto/medio/basso)	Geluidsdrukniveau (hoog/normaal/laag)	Nível da pressão do som (Alto/Médio/Baixo)
Sound Power Level (High/Medium/Low)	Livello di potenza acustica (alto/medio/basso)	Geluidsvermogeniveau (hoog/normaal/laag)	Nível da potência de som (Alto/Médio/Baixo)
Unit Dimensions (H×W×D; mm)	Dimensioni unità (A×L×P; mm)	Afmetingen van de unit (H × B × D; mm)	Dimensões da unidade (A×L×P; mm)
Net Weight (kg)	Peso netto (kg)	Nettogewicht (kg)	Peso líquido (kg)

English	Ελληνική	Български	Türkçe
Model Name	Όνομα μοντέλου	Наименование на модел	Model Adı
Power Source	Πηγή ισχύος	Захранване	Güç Kaynağı
Cooling Capacity	Δυνατότητα ψύξης	Охлаждаща мощност	Soğutma Kapasitesi
Sensible	Αισθητή	Значително	Duyulur
Latent	Λανθάνουσα	Латентно	Gizli
Heating Capacity	Δυνατότητα θέρμανσης	Отоπλιτелна мощност	Isıtma Kapasitesi
Cooling electric power input	Είσοδος ηλεκτρικής ισχύος για ψύξη	Охлаждане входяща електроенергия	Soğutma sırasında çekilen elektrik gücü
Heating electric power input	Είσοδος ηλεκτρικής ισχύος για θέρμανση	Отопление входяща електроенергия	Isıtma sırasında çekilen elektrik gücü
Sound Pressure Level (High/Medium/Low)	Επίπεδο πίεσης ήχου (Υψηλό/Μεσαίο/Χαμηλό)	Ниво на звуково налягане (Високо/Средно/Ниско)	Ses Basınç Düzeyi (Yüksek/Orta/Düşük)
Sound Power Level (High/Medium/Low)	Επίπεδο ισχύος ήχου (Υψηλό/Μεσαίο/Χαμηλό)	Ниво на сила на звука (Високо/Средно/Ниско)	Ses Güç Düzeyi (Yüksek/Orta/Düşük)
Unit Dimensions (H×W×D; mm)	Διαστάσεις μονάδας (Υ×Π×Β, mm)	Размери на модула (В×Ш×Д, mm)	Ünite Boyutları (Y×G×D; mm)
Net Weight (kg)	Καθαρό βάρος (kg)	Нетно тегло (кг)	Net Ağırlık (kg)

<b>English</b>	Operation condition temperature range • Cooling mode : 18°C~32°C DB • Heating mode : 16°C~30°C DB
<b>Français</b>	Plage de température des conditions de fonctionnement • Mode refroidissement : 18 °C ~ 32 °C DB • Mode chauffage : 16 °C ~ 30 °C DB
<b>Español</b>	Rango de temperatura de condiciones de funcionamiento • Modo de refrigeración: de 18 °C a 32 °C BS • Modo de calefacción: de 16 °C a 30 °C BS
<b>Deutsch</b>	Temperaturbereich nach Betriebszustand • Kühlmodus : 18°C ~ 32°C TK • Heizmodus : 16°C ~ 30°C TK
<b>Italiano</b>	Intervallo di temperatura di esercizio • Modalità raffreddamento: 18°C~32°C DB • Modalità riscaldamento: 16°C~30°C DB
<b>Nederlands</b>	Temperatuurbereik bedrijfomstandigheden • Koelstand: 18°C~32°C DB • Verwarmingsstand: 16°C~30°C DB
<b>Português</b>	Intervalo da temperatura de funcionamento • Modo de arrefecimento: 18°C a 32°C DB • Modo de aquecimento: 16°C a 30°C DB
<b>Ελληνική</b>	Εύρος θερμοκρασίας κατάστασης λειτουργίας • Τρόπος λειτουργίας ψύξης: 18°C~32°C DB • Τρόπος λειτουργίας θέρμανσης: 16°C~30°C DB
<b>Български</b>	Условие на работа на диапазон на температурата • Режим охлаждане : 18°C~32°C DB • Режим отопление : 16°C~30°C DB
<b>Türkçe</b>	Çalışma sıcaklık aralığı • Soğutma modu: 18°C~32°C DB • Isıtma modu: 16°C~30°C DB





**Panasonic Corporation**  
<http://www.panasonic.com>

© Panasonic Corporation 2018

Printed in Malaysia

Authorised representative in EU  
Panasonic Testing Centre  
Panasonic Marketing Europe GmbH  
Winsbergring 15, 22525 Hamburg, Germany

**ACXF55-23460**  
DC1218-0