

# NUR FÜR WARTUNGSPERSONAL

**HITACHI**  
Inspire the Next

**INVERTER SYSTEM - MEHRZWECK AUSFÜHRUNG**  
**EINBAUANLEITUNG**

**Innengerät**



**RAK-18NH6A**  
**RAK-25NH6A**  
**RAK-35NH6A**  
**RAK-50NH6A**

- Bitte lesen Sie die vorgänge des richtigen Einbaus sorgfältig durch vor Einbau des Gerätes.
- Der Vertreter soll den Kunden über den richtigen Einbau informieren.

## Erforderliche Werkzeuge

- ⊕ ⊖ Schraubenzieher
- Maßband
- Messer
- Säge
- Bohrmaschine mit 65mm Aufbohreraufsatz
- □ 4mm Sechskantenschlüssel
- (14, 17, 22, 26, 27mm) Schraubenschlüssel
- Gasdetektor
- Rohrschneider
- Dichtungsmasse
- Isolierband
- Zange
- Aufweit-Werkzeugsatz

## Vorsichtsmaßnahmen

- Bitte lesen Sie die Vorsichtsmaßnahmen sorgfältig durch vor Inbetriebnahme des Gerätes.
- Für die Sicherheit ist der Inhalt dieses Abschnittes von vitaler Wichtigkeit. Bitte beachten Sie in besonderem Maße folgendes Zeichen.

**⚠ WARNUNG** ..... **Inkorrekte Methoden des Einbaus könnten Tod oder ernste Verletzungen zur Folge haben.**

**⚠ VORSICHT** ..... **Ungeeigneter Einbau könnte ernste Konsequenzen nach sich ziehen.**

Stellen Sie sicher, daß das Gerät nach dem Einbau ordnungsgemäß arbeitet. Informieren Sie den Kunden über den richtigen Weg zur Betätigung des Gerätes, wie es in der Bedienungsanleitung steht.

## ⚠ WARNUNG

- Wenden Sie sich bitte an den Kundendienst oder an einen qualifizierten Techniker für den Einbau des Gerätes. Sollten Sie den Einbau selber ausführen, so könnte es zum Wasserleck, Kurzschluß oder Feuer kommen.
- Beachten Sie bitte die Anweisungen in der Einbauanleitung während Einbau des Gerätes. Inkorrekt Einbau könnte Wasserleck, elektrischen Schlag oder Feuer zur Folge haben.
- Montieren Sie das Gerät an einer Stelle, die das Gewicht des Gerätes aushalten kann. Sonst könnte das Gerät einstürzen und Gefahren bringen.
- Beachten Sie die Regeln und Vorschriften der elektrischen Installation und die Verfahren, die in diesem Heft beschrieben sind, wenn Sie die elektrischen Einbauarbeiten ausführen. Ein staatlich zugelassenes Stromkabel ist zu verwenden.
- Zum Verbinden des Innergerätes mit dem Außengerät verwenden Sie nur die vorgeschriebenen Kabel. Stellen Sie sicher, daß die Kabel straff sind, nachdem die Klemmen eingesteckt sind. Inkorrekte Einfügung und lose Kontakte könnten Überhitzung und Feuer verursachen.
- Verwenden Sie bitte in Ihrer Einbauarbeit nur die vorgeschriebenen Einzelteile. Andernfalls könnte es zum Einsturz des Gerätes, Wasserleck, elektrischen Schlag oder Feuer kommen.
- Sie müssen den speziellen Rohrsatz für R-410A verwenden. Andernfalls können Kupferleitungen brechen oder Funktionsstörungen auftreten.
- Während der Installation oder der Versetzung einer Klimaanlage auf eine verschiedene Stellung, versichern Sie, dass nur das spezifische Kühlmittel (R410A) in den Kühlzyklus eingehen kann. Sollte ein verschiedenes Kühlmittel eingesetzt werden, so könnte eine abnormale Erhöhung des Druckpegels in dem Kühlzyklus mit folgendem Bruch oder Schaden stattfinden.
- Bei vorhandenen Kühlgaslecks müssen Sie während der Installationsarbeiten für eine ausreichende Belüftung sorgen. Wenn Kühlgas auf Feuer trifft, können sich giftige Gase bilden.
- Nach Abschluß der Installationsarbeiten stellen Sie sicher, daß keine Kühlgaslecks vorhanden sind. Das durch ein Leck in den Raum strömende Kühlgas kann durch einen Heizlüfter oder andere Heizgeräte erhitzt werden und dadurch giftige Gase bilden.
- Unbefugte Änderungen am Klimagerät können gefährlich sein. Falls eine Funktionsstörung auftritt, wenden Sie sich an einen qualifizierten Klimageräte-Techniker. Unfachmännisch ausgeführte Reparaturen können zu Wasserlecks, elektrischen Schlägen, Bränden usw. führen.

## ⚠ VORSICHT

- Ein Stromauslöser oder eine Sicherung (16A zeitverzögert) müssen installiert werden. Andernfalls besteht die Gefahr eines Stromschlags.  
In die Stromzuleitung zum Außengerät muß ein Hauptschalter mit einem Kontaktabstand von mehr als 3 mm eingebaut werden.
- Montieren Sie das Gerät nicht in der Nähe von brennbarem Gas. Das Außengerät könnte Feuer fangen, wenn brennbares Gas in seiner Umgebung entweicht.
- Achten Sie darauf, Daß eine einwandfreie Wasserableitung möglich ist.
- Die Rohrleitungen sind gut abzustützen, wobei der Zwischenraum zwischen den Stützen nicht mehr als 1 m betragen soll.



# WAHL DES STANDORTES (Bitte achten Sie auf folgende Sachen und erhalten Sie das Einverständnis des Kunden vor dem Einbau).

INNENGERÄT









## ⚠️ WARNUNG

- Das Gerät an einer stabilen nicht vibrierenden Stelle montieren, die das Gerät völlig unterstützt.

## ⚠️ VORSICHT

- Keine Heizquellen und keine Hindernisse dürfen sich am Luftausgang befinden.
- Die Spielraumabstände nach oben, unten, rechts und links sind der Abbildung unten zu entnehmen.
- Der Standort muß günstige Möglichkeiten bieten für Wasserableitung und Rohrverbindungen zum Außengerät.
- Interference von den Geräuschen zu vermeiden, setzen Sie bitte die Maßeinheit und sein Remotesteuerpult mindestens 1mm form die flouesrent Lampe der Radio-, Fernseh- und Inverterar.
- Um eine Signalverfälschung zu vermeiden, müssen Sie die Fernbedienung von Hochfrequenzmaschinen und Hochleistungsfunksystemen entfernt halten.
- Die Installierungshöhe der Inneneinheit muss 2.3 m.

### Bezeichnung der Bestandteile des Innengerätes

| Nr. | Bezeichnung  | Stck |
|-----|--|------|
| ①   | Montageplatte<br>                                     | 1    |
| ②   | Schraube für Montageplatte<br> (4, 1 x 32)            | 6    |
| ③   | Fernbedienungshalterung<br>                           | 1    |
| ④   | Batterien AAA-Größe<br>                               | 2    |
| ⑤   | Schrauben für Fernbedienungshalterung<br> (3, 1 x 16) | 2    |
| ⑥   | Fernbedienung<br>                                     | 1    |
| ⑦   | Reinigungsfilter<br>                                | 1    |
| ⑧   | Halterung<br>                                       | 1    |

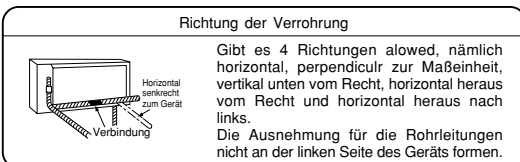
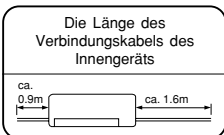

**Abbildung zeigt den Einbau des Innen und des Außengerätes.**

**⚠️ VORSICHT**

- Die Installierungshöhe der Inneneinheit muss 2.3 m.

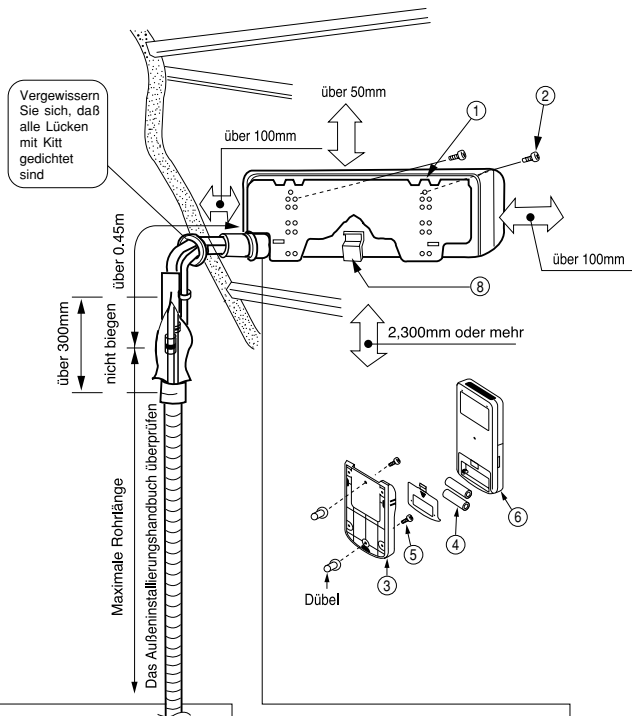

- Der Höhenunterschied zwischen Außen- und Innengerät soll unter 10m bleiben.
- Das Verbindungsrohr, egal ob klein oder groß, sollte vollständig mit Isolierrohr isoliert werden und dann mit Isolierband umwickelt werden. (Der Isolator verschlechtert sich, wenn er nicht umgewickelt wird).

Der Anschluß eines isolierten Kondensatschlauches.

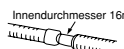

Bitte verwenden Sie isoliertes Kondensatschlauch für die Verrohrung des Innengerätes (kommerzielle Produkte)

Die Verrohrung des Innengerätes soll mit dem mitgelieferten Isolationsrohr isoliert werden. Reicht der Isolator nicht, so verwenden Sie Bitte kommerzielle Produkte.

## 1 Einbau der Montageplatte, Wanddurchbohren und Installation des Schutzrohres

### VORSICHT

- Die Ableitung des Wassers von Behälter im Innengerät kann von der linken Seite vorgenommen werden. Daher muss die Montageplatte waagrecht oder leicht angewinkelt zur Seite des Abflussschlauches angebracht werden. Andernfalls könnte das kondensierte Wasser überlaufen.

### Direkte Montage an der Wand

- Bitte befestigen Sie die Montageplatte an verdeckten Trägern in der Wand.

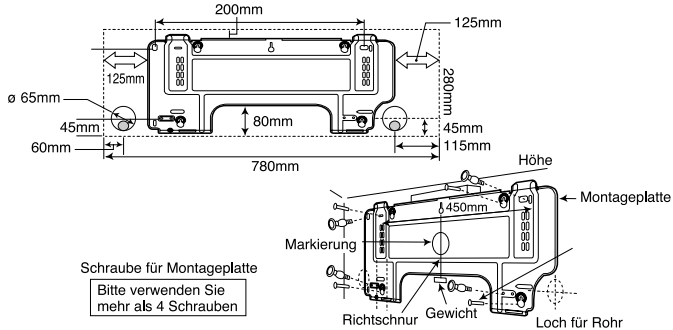

### Vorgänge des Einbaus und Vorsichtsmaßnahmen

- Vorgehensweise bei der Befestigung der Montageplatte.
  - Bohren Sie Löcher in der Wand. (wie unten gezeigt)
  - Drücken Sie Dübel in die Löcher. (wie unten gezeigt)
  - Bringen Sie die Montageplatte an der Wand mit einer 4.1 x 32 Schraube an. (wie unten gezeigt)

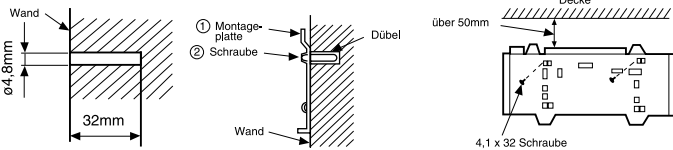

- Vorgänge zum Befestigen der Fernbedienungshalterung.
  - Bohren Sie Löcher in der Wand. (wie unten abgebildet)
  - Drücken Sie Dübel in die Löcher. (wie unten abgebildet)



### Wanddurchbohren und einbau des Schutzrohres

- Bohren Sie ein 65mm-Loch in der Wand. Das Loch soll leicht zur Außengerätsseite geneigt sein. Halten Sie dazu den Bohrer um einen kleinen Winkel schräg.
- Schneiden Sie das Schutzrohr nach der Dicke der Wand ab.
- Damit kein Regenwasser reinläuft, sollen alle Lücken in der Muffe mit Kitt ausgefüllt werden.

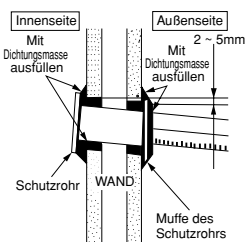

### WARNUNG

Achten Sie darauf, daß das Kabel nicht mit Metallteilen in der Wand in Berührung kommt. Das Kabel sollte im Schutzrohr durch die Wand geführt werden, um jegliche Beschädigung durch Mäuse zu vermeiden. Bei unzureichender Abdichtung kann feuchte Luft von außen einströmen, so daß sich Kondenswasser bilden kann.

## 2 Montage des Innengerätes

### VERTIKAL NACH UNTEN VERROHREN

#### Vorbereitung

- Schließen Sie das Verbindungskabel an.
- Ziehen Sie das Rohr, das Verbindungskabel und den Abflussschlauch heraus.

#### Montage

- Der obere Teil des Innengerätes wird an der Montageplatte aufgehängt.
- Die Nase am unteren Teil des Innengerätes wird in die montageplatte eingehängt.

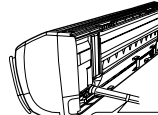
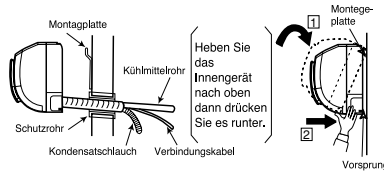

### VORSICHT

Bitte ziehen Sie den unteren Teil des Innengerätes nach aussen, um zu prüfen, ob das Gerät richtig an der Montageplatte eingehängt ist. Falscher Einbau kann Vibrationen und Geräusche verursachen.

### WIE MAN INNENMASSEINHEIT ENTFERNT

- Drücken Sie die (STOSS) Abschnitte an der Unterseite hoch von der Innenmaßeinheit und ziehen Sie die untere Platte in Richtung zu Ihnen. Dann werden das clawa freigegeben von der stationären Platte. Die (STOSS) Abschnitte werden durch 2 angezeigt (Pfeile in der rechten Abbildung)

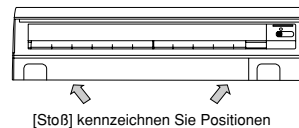

### HORIZONTALE VERROHRUNG

#### Vorbereitung

#### Wechseln des Kondensatschlauches und Vorgänge des Einbaus.

- Bei horizontaler Verrohrung tauschen Sie das Kondensatschlauch und die Abflußkappe um, wie unten gezeigt. Führen Sie des Kondensatschlauch hinein, bis sich das Isolationsmaterial zusammenfaltet.

- Bitte benutzen Sie eine Zange um die Abflußkappe rauszuziehen. (Das ist ein leichter weg, die kappe zu entfernen)

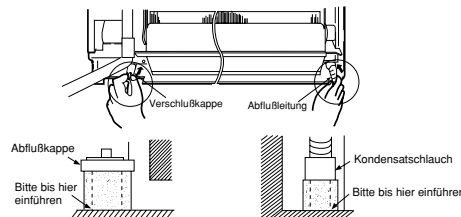

### VORSICHT

Kondensiertes Wasser könnte ausfließen wenn nicht richtig eingeführt.

### HORIZONTAL UND NACH UNTEN VERROHREN-ÖFFNUNGEN MACHEN

- Bei horizontaler oder nach unten verrohrung, verwenden Sie ein Messer um Öffnungen wie abgebildet zu schneiden. Dann glätten Sie die Kanten mit einer Pfeife.

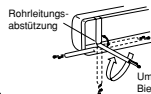

- Setzen Sie die Rohrleitungen um, während Sie den unteren Teil der Rohrhalterung mit der Hand festhalten.

## DER EINBAU VON KÜHLMITTELROHREN NACH DEM ANSCHLIEßEN

- Die Kühlmittelrohre sollten so eingestellt werden, dass sie durch das Loch in der Wand passen, und dann zum weiteren Anschließen vorbereitet werden.
- Die Enden von 2 angeschlossenen Röhre mit einem Isolator abdecken, der für Endanschlüsse verwendet wird. Dann werden die Röhre mit Isolationsrohr umgewickelt.
- Schließen Sie das anschließende Netzkabel an, nachdem Sie elektrische Abdeckung entfernt haben. (siehe "Anschluß des Netzkabels").
- Nach dem Einstellen, passen Sie das Verbindungskabel und die Rohre in den verfügbaren Platz unter dem Innengerät ein. Befestigen Sie sie mit einer Kabelklemme.

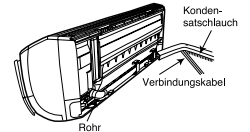

### VORSICHT

- Das für die Befestigung des Isolators benutzte Gummi-band Soll nicht mit großer kraft gezogen werden. Sonst beeinträchtigt dies die Wärmeisolation und führt zur Wasserkondensation.

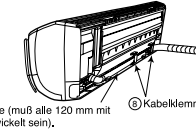

- Halter kann an beiden Positionen angebracht werden. Wählen Sie die geeignetste Position.

## DER ANSCHLUSS DES KÜHLMITTELROHRES BEIM EINBAU DES INNENGERÄTES

#### Vorbereitung zum Einbau des Kühlmittelrohre

- Kühlleitung und Verbindungskabel müssen aneinandergelassen sein.
- Der vordere Teil der Kühlleitung ist an den mit "▽" markierten Stellen anzubringen.

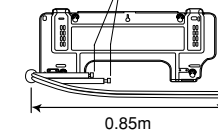

### VORSICHT

- Bitte Plastikkappe nach der Aufweitung aufsetzen, um Plastikteilchen vom Reingelangen zu hindern.



#### Montage

- Hängen Sie das Innengerät an die Montageplatte. Verwenden Sie den temporären Ständer auf der Rückseite des Innengerätes um die untere Seite des Gerätes um 15cm nach Außen zu schieben.
- Führen Sie das Kondensatschlauch durch das Loch.
- Umwickeln Sie die Kühlleitungsrohre mit Isolierband, nachdem Sie die Kühlleitungsrohre angeschlossen haben.
- Schließen Sie das anschließende Netzkabel an, nachdem Sie elektrische Abdeckung entfernt haben. (siehe "Anschluß des Netzkabels").
- Nach dem Einstellen werden das Verbindungskabel und die Kühlmittelrohre in dem verbleibenden Platz unterhalb des Kühlgerätes untergebracht.
- Die Nase des Innengerätes muss in der Montageplatte eingehängt sein.

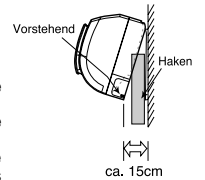

#### Wärmeisolierhülle

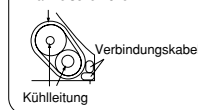

Diesen Teil während der Verlegung der Kühlleitung nach vorne ziehen, um den Zugang zu erleichtern.

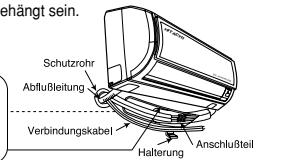

## 3 Einbau des Kondensatschlauches

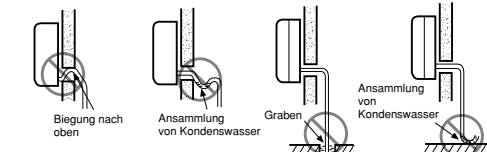

### VORSICHT

Stellen Sie sicher, daß das Schlauch weder gebogen noch lose ist.

### VORSICHT

Sie haben die freie Wahl, auf welcher Seite (links oder rechts) Sie das Schlauch einbauen. Stellen Sie bitte beim Einbau sicher, daß das kondensierte Wasser einwandfrei abfließen kann. (Nachlässigkeit könnte Wasserleck zur Folge haben.)

## 1 Vorbereitung der Rohre

- Verwenden Sie Rohrschneider zum Schneiden der Kupferrohre.

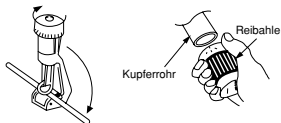

### VORSICHT

- Zackige Kanten verursachen undichte Stellen.
- Richten Sie das zueitgratete Ende nach unten, um den Grat nicht in das Rohr fallen zu lassen.

- Vor dem Aufweiten setzen Sie bitte die Aufweitmutter auf.



- Verwenden Sie R410A werkzeug

| Außendurchmesser<br>( $\phi$ ) | A (mm)             |                  |
|--------------------------------|--------------------|------------------|
|                                | Werkzeug für R410A | Werkzeug für R22 |
| 6.35                           | 0.0 ~ 0.5mm        | 1.0mm            |
| 9.52                           | 0.0 ~ 0.5mm        | 1.0mm            |
| 12.7                           | 0.0 ~ 0.5mm        | 1.0mm            |

## 2 Anschließen der Rohre

### VORSICHT

Eine Mutter wird aus dem Raumgerät entfernt, indem zuerst die Mutter auf der Seite mit dem kleineren Durchmesser abgeschraubt wird, da sonst die Dichtungskappe auf der Seite des größeren Durchmessers herausfliegt. Vor der Montage muß das Wasser aus den Rohrleitungen entfernt werden.

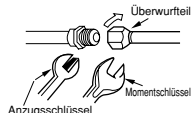

|                               | Äußerer Rohrdurchmesser       | Drehmoment N·m (kgf · cm)           |
|-------------------------------|-------------------------------|-------------------------------------|
| Seite mit kleinem Durchmesser | 6.35 (1/4")                   | 13.7 – 18.6 (140 – 190)             |
| Seite mit großem Durchmesser  | 9.52 (3/8")                   | 34.3 – 44.1 (350 – 450)             |
|                               | 12.7 (1/2")                   | 44.1 – 53.9 (450 – 550)             |
| Ventilkopferschluß            | Seite mit kleinem Durchmesser | 6.35 (1/4") 19.6 – 24.5 (200 ~ 250) |
|                               | Seite mit großem Durchmesser  | 9.52 (3/8") 19.6 – 24.5 (200 ~ 250) |
|                               |                               | 12.7 (1/2") 29.4 – 34.3 (300 ~ 350) |
| Ventilkopferschluß            |                               | 12.3 – 15.7 (125 ~ 160)             |

## 3 Entlüftung des Rohres und Prüfung auf Gasausfluß

### Vorgehen beim Verwenden der Vakuumpumpe zum Entlüften

1 Entfernen Sie wie in der Abbildung rechts dargestellt die Kappe des Ventileinsatzes. Schließen Sie dann den Ablaufschlauch an. Entfernen Sie die Kappe des Ventilkopfes. Schließen Sie das Vakuumpumpen-Übergangsstück an die Vakuumpumpe und den Ablaufschlauch an das Übergangsstück an.

2 Drehen Sie das mit "Hoch" gekennzeichnete Ventil vollständig zu und drehen Sie das mit "Niedrig" gekennzeichnete Ventil vollständig auf. Lassen Sie die Vakuumpumpe 10-15 Minuten laufen, dann schrauben Sie das "Niedrig" - Ventil vollständig zu und schalten die Vakuumpumpe ab.

3 Schrauben Sie die Spindel des Wartungsventiles (mit dem Sechskantschlüssel) gegen den Uhrzeigersinn vollkommen ab (an 2 Stellen), um das Kältemittel fließen zu lassen.

4 Befüllungsschlauch entfernen und Prüfen Sie die Umgebung der Kappe auf Gaslecks. Damit ist der Vorgang beendet.

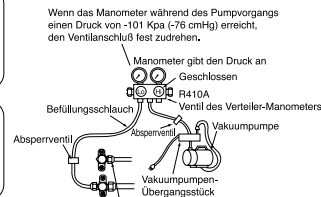

Bei Beginn des Pumpvorgangs, die Gewindemutter leicht lösen, um zu prüfen, ob Luft angesaugt wird, Dann die Gewindemutter wieder anziehen.

## ENTLÜFTUNG

### Prüfung auf Gasausfluß

Bitte benutzen Sie den gasleckdetektor, um zu prüfen, ob Gas an der Verbindung der Aufweitmutter, wie rechts dargestellt, austritt.

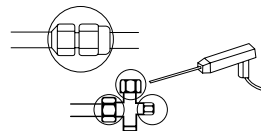

Wenn Gas ausfließt, dann ziehen Sie den Anschluß nach um das Leck zu stoppen. (Den Detektor für R410A verwenden.)

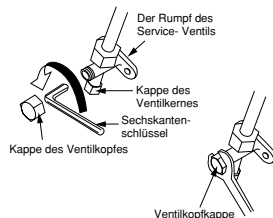

**⚠️ WARNUNG**

- Dieses Gerät muss geerdet werden.

Spg. Versorgungsteil wird an der steuerpflichtigen Spannung angeschlossen, andernfalls ist das Maßeinheit will gebrochen oder könnte nicht die spezifizierte Kapazität erreichen.

**Vorgänge der Verkabelung**

Wenn die Spannungsversorgung über das Innengerät vorgenommen wird.

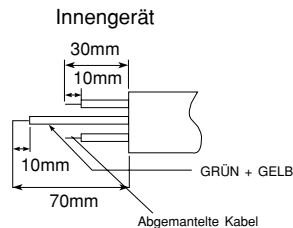
**⚠️ WARNUNG**

- Die Kabelader muß 10 mm abisoliert und fest an die Klemme angeschlossen werden. Ziehen Sie dann an einen einzelnen Draht, um zu prüfen, ob der Draht fest angeschlossen ist. Unkorrektes Einschleiben des Drahts kann zu einem Brand an der Klemme führen.
- Nur solche Starkstromkabel verwenden, die in Ihrem Land zugelassen sind. In Deutschland z.B.: Kabeltyp: NYM 3x1.5mm<sup>2</sup>.
- Wegen der Kabelverbindungen zu den Anschlussklemmen der Geräte sehen Sie bitte im Handbuch nach. Die Kabelverbindungen müssen den gleichen Standard wie die elektrischen Installierungen haben.
- Die Wechselstrom-Spannung zwischen den L und N Anschlussklemmen beträgt 230 V. Vor der Wartung muss deshalb der Stecker aus der Wechselstrom-Steckdose entfernt werden, oder der Hauptnetzschalter ist auszuschalten.

**Verkabelung des Innengerätes**

- Für Leitungsverbindung der Inneneinheit müssen Sie Vordertafel und elektrische Decke entfernen.

Methode, Vordertafel zu entfernen.

- Beziehen Sie sich auf "ENDSTUFE (ENDBÜHNE) DER INSTALLATION" – Wie man Umzieht die Vorderdecke".

**Wie die untere Abdeckung entfernt wird:**

- Ziehen Sie die Abdeckung an den Punkten 1 und 2 in die Pfeilrichtungen wie abgebildet um die Abdeckung abzunehmen.

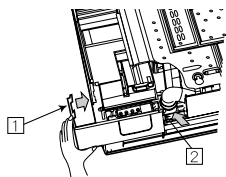
**Überprüfung der Stromquelle und der Spannung**

- Vor der Montage muß die Stromquelle geprüft werden, und unter Umständen ist eine entsprechende Netzleitung zu verlegen. Zur Ermittlung der ordnungsgemäßen Kabelkapazität halten Sie sich an die unten aufgelisteten Drahtlehren für die Zuleitung vom Pol-Transformator und für die Verkabelung der Schalttafel des Sicherungskastens zum Hauptschalter und zum Außengerät, unter Berücksichtigung des blockierten Läuferstroms.

**WICHTIG**

| Kabellänge | Kabeldurchmesser   |
|------------|--------------------|
| bis 6m     | 1,5mm <sup>2</sup> |
| bis 15m    | 2,5mm <sup>2</sup> |
| bis 25m    | 4,0mm <sup>2</sup> |

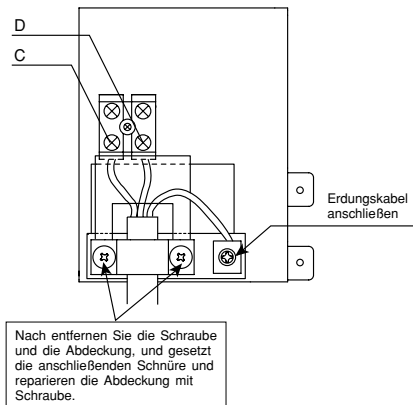

Nach entfernen Sie die Schraube und die Abdeckung, und setzt die anschließenden Schnüre und reparieren die Abdeckung mit Schraube.

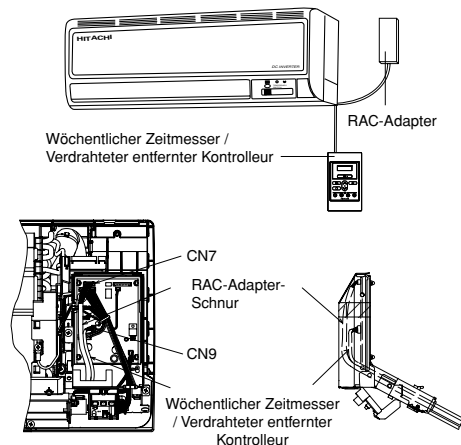
**Wie man die Fakultativen Teile Verbindet (RAC Adapter, Wöchentlicher Zeitmesser Verdrahtete Fernbedienung, Verdrahtete Fernbedienung)****H-VERBINDUNG**

Für alle fakultativen Teile, beziehen Sie sich bitte auf den Katalog für die Teil-Zahl.

Um zur H-VERBINDUNG in Verbindung zu stehen, muss ein getrennter RAC Adapter gekauft werden.

- Um die Verdrahtung des elektrischen Kasten-Deckels zu installieren, muss geöffnet werden.
- Verbinden den Stecker des RAC Adapters zu CN7
- Sammeln zurück den Deckel des elektrischen Kastens.
- Beziehen Sie sich Bitte auf das jeweilige Benutzerhandbuch des RAC Adapters für weitere details.
- Hüten Sie sich Bitte davor, Leitungsleitungen am Rand des Tellers zu beschädigen, wenn Sie in Verbindung stehen fakultative Teile.

**WÖCHENTLICHER ZEITMESSER / SCHLOß ENTFERNTEN KONTROLLEUR AN**

Für alle fakultativen Teile, beziehen Sie sich bitte auf den Katalog für die Teil-Zahl.

Verbindung zum elektrischen Kasten:

- Entfernen den Deckel des elektrischen Kastens.
- Stehen In Verbindung der Stecker des Wöchentlichen Zeitmessers / schloß entfernten Kontrolleur an CN9 an.
- Sammeln zurück den Deckel des elektrischen Kastens
- Beziehen Sie sich Bitte auf das jeweilige Benutzerhandbuch des Wöchentlichen Zeitmessers / Verdrahteten entfernten Kontrolleurs für weitere details
- Hüten Sie sich Bitte davor, Leitungsleitungen am Rand des Tellers zu beschädigen, wenn Sie in Verbindung stehen fakultative Teile.

## 1 Isolieren und Pflege der Rohrleitungsanschlüsse

- Die angeschlossenen Enden müssen lückenlos mit Wärmeisoliator abgedichtet und mit Gummiband festgebunden werden.
- Bitte binden Sie Rohre und Kabel mit Isolierband zusammen, wie in der Darstellung des Einbaus der Aussen- und Innengeräte. Dann befestigen Sie die mit Kabelklemmen.
- Um die Wärmeisolierung zu bessern und die Wasserkondensation zu meiden, wickeln Sie das Kondensatschlauch und das Leitungsrohr mit Isolationsrohr um.
- Dichten Sie lückenlos mit Kitt ab.

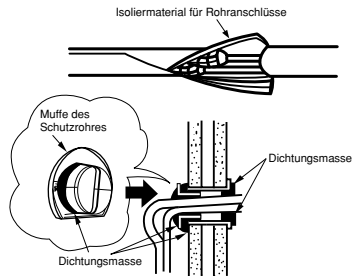

## 3 Stromquelle und Betriebstest

### Stromquelle

#### VORSICHT

- Bitte verwenden Sie eine neue Steckdose. Unfall könnte sich ereignen, wenn eine alte Steckdose benutzt wird aufgrund armen Kontaktes.
- Stecken Sie bitte die Dose 2-3 Mal ein und aus. Damit Stellen Sie sicher, daß die Dose völlig eingersteckt ist.
- Laßen Sie das Netzkabel eine zusätzliche Länge haben und setzen sie die Steckdose keiner äußeren Kräften aus, was armen Kontakt zur Folge haben könnte.
- Befestigen Sie das Netzkabel nicht mit V-förmiger Nagel.

## 2 Einbau der Fernbedienung

- Die Fernbedienung wird in ihrer Halterung gesteckt, die an der Wand oder an einem Balken gefestigt wird.
- Um von der Fernbedienung aus das Gerät betätigen zu können, stellen Sie sicher, daß das gerät von der Stelle der Halterung einwandfrei empfangen kann. Ein Piepton ertönt, wenn ein Signal von der Fernbedienung empfangen wird. Die Signalübertragung wird durch Neonlicht geschwächt. Daher schalten Sie das Licht während des Montieren der Halterung - auch tagsüber- ein, um die richtige Stelle für die Halterung zu finden.

Die Fernbedienung muß am unteren Teil der Halterung festhaken. Führen Sie die Fernbedienung in die in der Abbildung gezeigte Richtung ein.

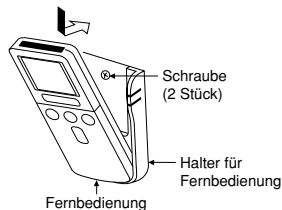

### Betriebstest

- Vergewissern Sie sich, daß die Klimaanlage während des Betriebstestes im normalem Betriebszustand ist.
- Erklären Sie dem Kunden die Richtigen Schritte für die Betätigung der Anlage, wie sie in der Bedienungsanleitung beschrieben sind.

## Abnahme der vorderen Abdeckung

- Nehmen Sie die Frontplatte ab.
- Um die Frontplatte zu entfernen bzw. anzubringen, fassen Sie die Frontplatte mit beiden Händen an.

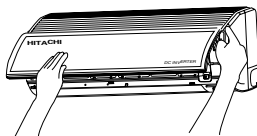

- Öffnen Sie die Frontplatte mit beiden Händen.
- Öffnen Sie die Frontplatte mit beiden Händen.
- Schieben Sie die Frontplatte wie in der Abbildung dargestellt nach rechts. Nehmen Sie die Frontplatte dann ab, indem Sie sie nach vorne ziehen.
- Entfernen Sie die Filter.
- Nachdem zwei Schrauben entfernt worden sind, ziehen Sie die Mitte von der vorderen Abdeckung in Richtung Ihnen und zur Freigabe die Greifer.
- Ziehen Sie die seitlichen Gesichter (unterere Abschnitte) von vordere Abdeckung in Richtung zu Ihnen, wie in gezeigt stellen Sie dar und entfernen Sie die Abdeckung.

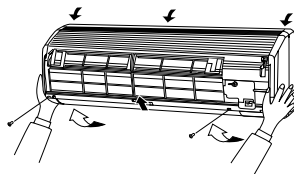

## Anbringung der vorderen Abdeckung

- Prüfen Sie, ob die Abflußwanne sicher ist angebracht.
- Nachdem die vordere Abdeckung auf angebracht worden ist Maßeinheit, spannen Sie drei Greifer an der oberen Seite von an Abdeckung sicher. Dann drücken Sie die Mitte von die vordere Abdeckung, zum der Greifer zu verriegeln.
- Ziehen Sie die zwei Schrauben fest.

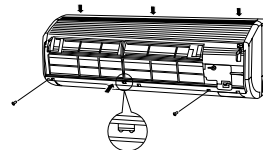

- Bringen Sie den Filter an.
- Schieben Sie die Wellen der rechten und linken Arme auf waschbarer Verkleidung entlang den einzusetzen Schritten die Wellen in die Bohrungen, bis sie stoppen. Nachdem dem Prüfen, ob die Wellen sicher sind eingesetzt, schließen Sie die Verkleidung.

