

HITACHI

Inspire the Next

SPLIT-KLIMAANLAGE

INNENGERÄT

DEUTSCH

MODELL

**RAK-18QXA
RAK-25QXA
RAK-35QXA
RAK-50QXA**

INNENGERÄT

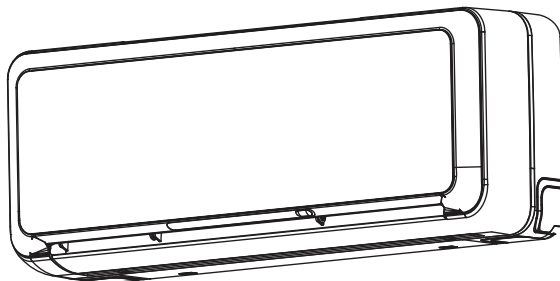

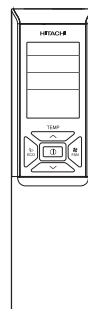

**RAK-18QXA
RAK-25QXA
RAK-35QXA
RAK-50QXA**







SICHERHEITSHINWEISE

- Lesen Sie die folgenden Sicherheitshinweise sorgfältig durch, bevor Sie das Gerät in Betrieb nehmen, um eine ordnungsgemäße Verwendung sicherzustellen.
- Achten Sie besonders auf mit **⚠ Warnung** und **⚠ Vorsicht** gekennzeichnete Hinweise. Wenn mit „Warnung“ gekennzeichnete Hinweise nicht strengstens beachtet werden, kann dies schwere oder tödliche Verletzungen zur Folge haben. Wenn mit „Vorsicht“ gekennzeichnete Hinweise nicht ordnungsgemäß beachtet werden, kann dies schwerwiegende Folgen haben. Bitte beachten Sie alle Anweisungen genauestens, um die Sicherheit zu gewährleisten.



 Stellen Sie sicher, dass ein Erdungskabel angeschlossen ist.	 Das abgebildete Symbol weist auf ein Verbot hin.
 Dieses Symbol weist darauf hin, dass die Anweisungen beachtet werden müssen.	

- Die Symbole haben folgende Bedeutung:





VORSICHTSMASSNAHMEN FÜR DIE INSTALLATION

⚠ WARNUNG	<ul style="list-style-type: none"> • Versuchen Sie nicht, das Gerät selbst zusammenzubauen. Wenn Sie das Gerät selbst zusammenbauen, kann es zu Wasserlecks, Störungen, Kurzschlüssen oder einem Brand kommen. 	
	<ul style="list-style-type: none"> • Beauftragen Sie Ihren Händler oder einen qualifizierten Techniker mit der Installation des Geräts. Wenn Sie das Gerät selbst installieren, kann es zu Wasserlecks, Störungen, Kurzschlüssen oder einem Brand kommen. 	
	<ul style="list-style-type: none"> • Schließen Sie das Erdungskabel an. Verlegen Sie das Erdungskabel nicht in der Nähe von Wasser- oder Gasleitungen, Blitzableitern oder dem Erdungskabel des Telefons. Unsachgemäße Installation des Erdungskabels kann zu Stromschlägen führen. 	
⚠ VORSICHT	<ul style="list-style-type: none"> • Verwenden Sie ausschließlich die angegebenen Leitungen für R410A. Die Verwendung anderer Leitungen kann Defekte an den Kupferleitungen oder Störungen zur Folge haben. 	
	<ul style="list-style-type: none"> • Es muss ein Trennschalter installiert werden, der für den Montageort geeignet ist. Ohne Trennschalter besteht Stromschlaggefahr. 	
	<ul style="list-style-type: none"> • Installieren Sie das Gerät nicht in der Nähe von Orten, an denen sich entzündbare Gase befinden. Das Außengerät kann in Brand geraten, wenn entzündbare Gase in seiner Nähe entweichen. 	
<ul style="list-style-type: none"> • Stellen Sie bei der Installation des Abflussschlauchs einen gleichmäßigen Wasserfluss sicher. • Installieren Sie das Innengerät nicht in Werkstätten oder Küchen, in denen Önebel oder Dunst in das Gerät eindringen kann. Das Öl lagert sich am Wärmetauscher ab, reduziert hierdurch die Leistung und kann die Kunststoffbauteile des Geräts verformen oder im schlimmsten Fall zerstören. 		

VORSICHTSMASSNAHMEN FÜR DEN TRANSPORT UND FÜR WARTUNGSARBEITEN

⚠ W A R N U N G	<ul style="list-style-type: none"> • Bei ungewöhnlichen Vorkommnissen (wie Brandgeruch) nehmen Sie das Gerät außer Betrieb und schalten den Trennschalter aus. Wenden Sie sich an Ihren Händler. Wenn Sie das Gerät bei ungewöhnlichen Vorkommnissen weiter betreiben, kann es zu Störungen, Kurzschlüssen oder einem Brand kommen. 	
	<ul style="list-style-type: none"> • Wenden Sie sich an Ihren Händler, um Wartungsarbeiten durchführen zu lassen. Unsachgemäße Wartungsarbeiten durch den Gerätebesitzer können zu Stromschlägen und einem Brand führen. 	
	<ul style="list-style-type: none"> • Wenden Sie sich an Ihren Händler, wenn das Gerät entfernt oder neu installiert werden muss. Wenn Sie das Gerät selbst unsachgemäß entfernen und neu installieren, kann es zu Stromschlägen oder einem Brand kommen. 	
	<ul style="list-style-type: none"> • Wenn das Netzkabel beschädigt ist, muss es durch das spezielle Kabel ersetzt werden, das bei autorisierten Service- bzw. Ersatzteilzentren erhältlich ist. 	

VORSICHTSMASSNAHMEN FÜR DEN BETRIEB

⚠ W A R N U N G	<ul style="list-style-type: none"> • Vermeiden Sie im Interesse Ihrer Gesundheit direkte Zugluft über einen längeren Zeitraum. 	
	<ul style="list-style-type: none"> • Stecken Sie keine Gegenstände (Finger, Stangen usw.) in den Lufteinlass oder -auslass. Da der Lüfter mit hoher Drehzahl rotiert, kann dies zu Verletzungen führen. Stellen Sie vor dem Reinigen sicher, dass das Gerät ausgeschaltet ist und der Trennschalter auf AUS gestellt wurde. 	
	<ul style="list-style-type: none"> • Verwenden Sie keinen Leiter als Sicherungsdraht, da dies zu einem tödlichen Unfall führen könnte. 	
	<ul style="list-style-type: none"> • Trennen Sie das Gerät während eines Gewitters von der Stromversorgung und schalten Sie den Trennschalter aus. 	
	<ul style="list-style-type: none"> • Sprühdosen und andere brennbare Materialien dürfen nicht in einem Abstand von weniger als 1 Meter von den Luftauslässen der Innen- und Außengeräte abgestellt werden. Die Erhöhung des Innendrucks einer Sprühdose durch heiße Luft kann zu Rissen und Beschädigungen führen. 	

VORSICHTSMASSNAHMEN FÜR DEN BETRIEB

- Das Produkt muss entsprechend der Herstellerspezifikation bedient werden und ist für keine sonstigen Verwendungszwecke vorgesehen.

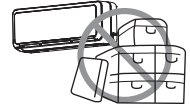

- Versuchen Sie nicht, das Gerät mit nassen Händen zu bedienen – es besteht Lebensgefahr.

- Wenn Sie das Gerät bei gleichzeitigem Gebrauch von Brennstoffen betreiben, lüften Sie den Raum regelmäßig, um eine ausreichende Sauerstoffzufuhr zu gewährleisten.

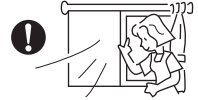

- Richten Sie die kalte Luftströmung aus der Luftaustrittsblende nicht direkt auf Geräte zum Heizen und zur Warmwasserbereitung (z. B. Wasserkocher, Ofen), da sie dadurch in ihrer Funktion beeinträchtigt werden können.

- Überprüfen Sie regelmäßig, dass der Anbaurahmen für das Außengerät sicher befestigt und nicht beschädigt ist. Andernfalls könnte das Außengerät herunterfallen und eine Gefahr darstellen.



- Achten Sie beim Reinigen des Geräts darauf, dass kein Wasser auf das Gerätegehäuse tropft oder in das Gehäuse eindringt, da es sonst zu einem Kurzschluss kommen kann.

- Verwenden Sie keine Aerosole oder Haarspray in der Nähe des Innengeräts. Die chemische Substanz kann sich an den Wärmetauscherrippen anlagern und den Verdampfer-Wasserdurchfluss zur Abflusswanne blockieren. Das Wasser tropft dann auf den Querstromlüfter und läuft aus dem Innengerät heraus.



- Schalten Sie beim Reinigen das Gerät und den Trennschalter aus, da der Hochgeschwindigkeitslüfter im Gerät ein Verletzungsrisiko darstellt.



- Schalten Sie den Trennschalter aus, wenn das Gerät für einen längeren Zeitraum nicht verwendet wird.

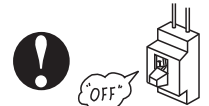

- Stellen Sie sich nicht auf das Außengerät und stellen Sie keine Gegenstände darauf ab.



- Stellen Sie keine Wasserbehälter (wie z. B. eine Vase) auf das Innengerät, um zu vermeiden, dass Wasser in das Gerät eindringt. Tropfwasser kann die Geräteisolierung beschädigen und zu einem Kurzschluss führen.

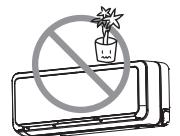

- Stellen Sie keine Pflanzen direkt unter den Luftstrom, da die Zugluft den Pflanzen schadet.

- Wenn das Gerät bei geöffneten Türen und/oder Fenstern betrieben wird (bei einer Luftfeuchtigkeit im Raum von über 80 %) und der Luftdeflektor für eine längere Zeit nach unten weist oder sich automatisch bewegt, kondensiert Wasser am Luftdeflektor und tropft gelegentlich herunter. Damit Ihre Einrichtung nicht feucht wird, vermeiden Sie derartige Betriebsbedingungen über einen längeren Zeitraum.

- Wenn die Temperatur im Raum die Kühl- bzw. Heizleistung des Geräts übersteigt (z. B. wenn sich mehrere Personen im Raum aufhalten, zusätzliche Heizgeräte verwendet werden usw.), kann die voreingestellte Raumtemperatur nicht erreicht werden.

- Dieses Gerät sollte nicht von Kindern oder Personen mit eingeschränkten körperlichen oder mentalen Fähigkeiten bedient werden, es sei denn, sie wurden von einer verantwortlichen Person in der sicheren Bedienung des Geräts unterwiesen und werden angemessen beaufsichtigt.

- Achten Sie darauf, dass Kinder nicht mit dem Gerät spielen.

V
O
R
S
I
C
H
T

DEUTSCH

BEZEICHNUNGEN UND FUNKTIONEN DER EINZELNEN TEILE

INNENGERÄT

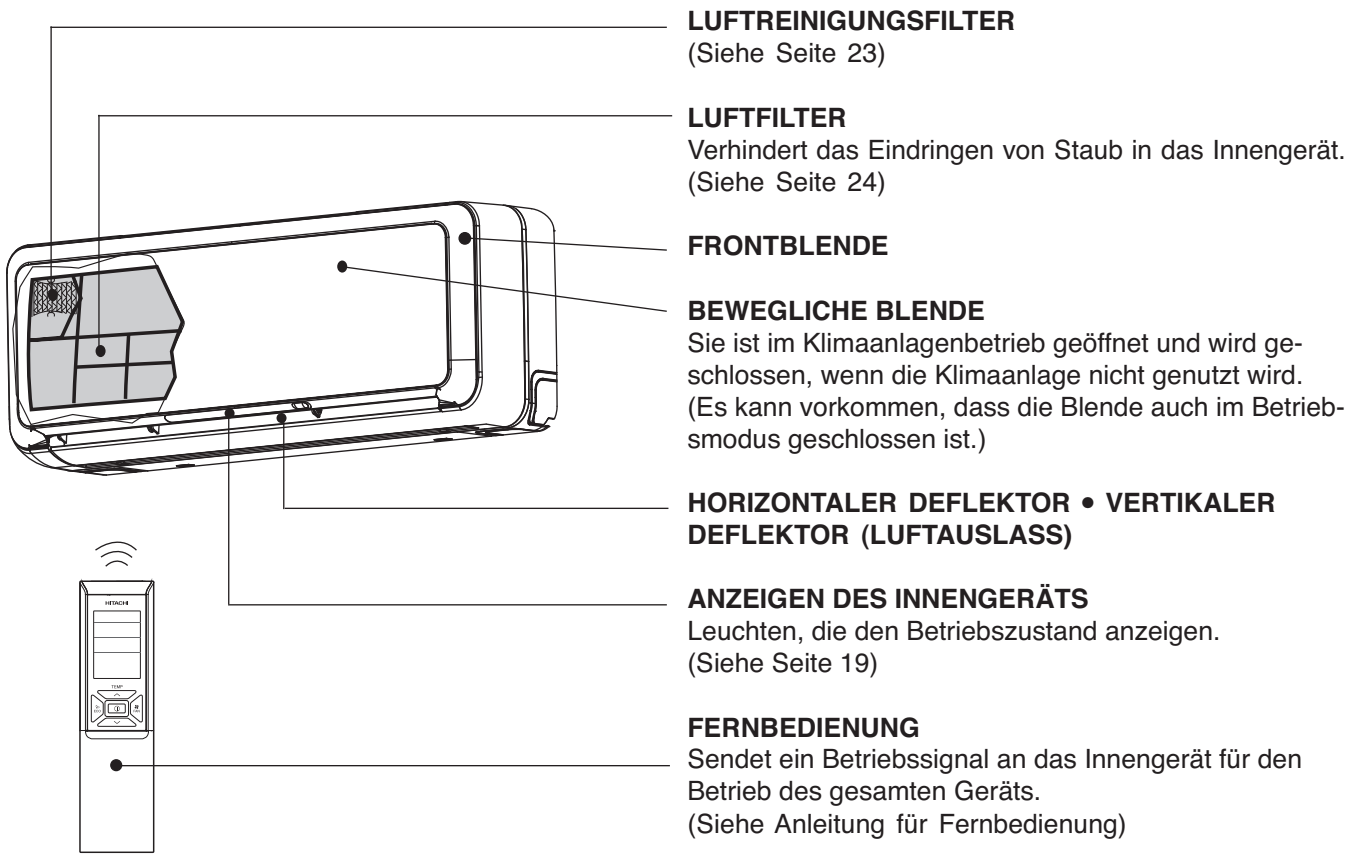

■ Bewegliche Blende

- Sie wird im Klimaanlagenbetrieb automatisch geöffnet und wieder geschlossen, wenn die Klimaanlage nicht mehr genutzt wird. Vermeiden Sie mechanische Änderungen der Blendenstellung, da diese den Blendenmechanismus beschädigen können.
- Berühren Sie die bewegliche Blende nicht während des Betriebs, da Sie sich dabei die Finger einklemmen könnten.

HINWEIS

- Luftreinigungsfilter und Filter mit lufterfrischender Funktion können gewaschen und bis zu 20 Mal wiederverwendet werden, indem sie mit einem Staubsauger oder durch Abspülen unter fließendem Wasser gereinigt werden. Die Typennummer für diesen Luftreinigungsfilter lautet <SPX-CFH22>. Bitte geben Sie diese Nummer an, wenn Sie einen neuen Luftreinigungsfilter bestellen möchten.
- Der Luftreinigungsfilter sollte jeden Monat gereinigt werden bzw. früher, falls er sich merklich zugesetzt hat. Bei Dauergebrauch kann der Luftreinigungsfilter seine lufterfrischende Funktion verlieren. Für eine optimale Leistung sollte er je nach Anforderung der unterschiedlichen Anwendungen einmal pro Jahr ausgetauscht werden.

BEZEICHNUNG UND ABMESSUNGEN DES MODELLS

MODELL	BREITE (mm)	HÖHE (mm)	TIEFE (mm)
RAK-18QXA RAK-25QXA RAK-35QXA RAK-50QXA	795	295	198

ANZEIGEN DES INNENGERÄTS

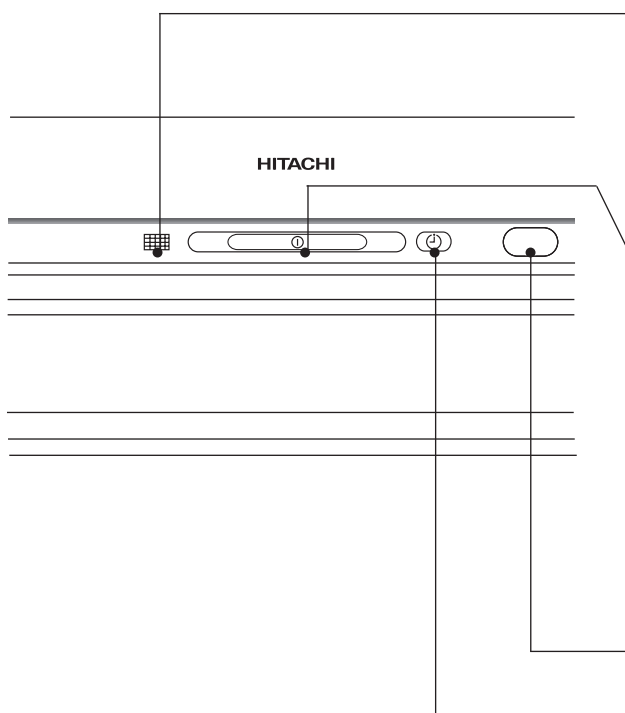

FILTER-LAMPE

Wenn das Gerät eine Gesamtbetriebsdauer von ca. 200 Stunden erreicht hat, leuchtet die FILTER-Lampe auf und zeigt dadurch an, dass der Filter gereinigt werden muss. Die Lampe erlischt, wenn die Taste  (AUTOMATIK-SCHWINGKLAPPE) gedrückt wird, während sich das Gerät im STANDBY-MODUS befindet.

BETRIEBSANZEIGE

Diese Anzeige leuchtet während des Betriebs auf.

In den folgenden Fällen blinkt die BETRIEBSANZEIGE beim Heizbetrieb:

(1) Während des Vorheizens

Für die Dauer von ca. 2 bis 3 Minuten nach dem Starten

(2) Während des Entfrosterbetriebs

Die Entfrosterung wird etwa einmal pro Stunde durchgeführt, wenn sich Frost auf dem Wärmetauscher des Außengeräts bildet. Die Entfrosterdauer beträgt jeweils ca. 5 bis 10 Minuten.

SIGNALEMPFÄNGER

TIMER-LAMPE

Diese Lampe leuchtet, wenn der Timer in Betrieb ist.

BETRIEBSANZEIGE

1. Öffnen der Frontblende

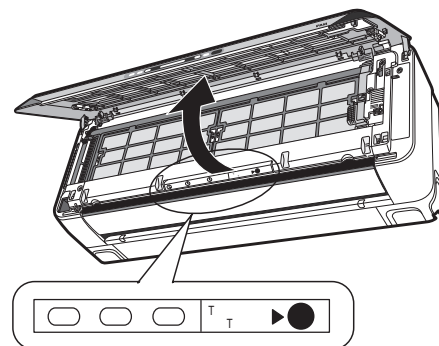
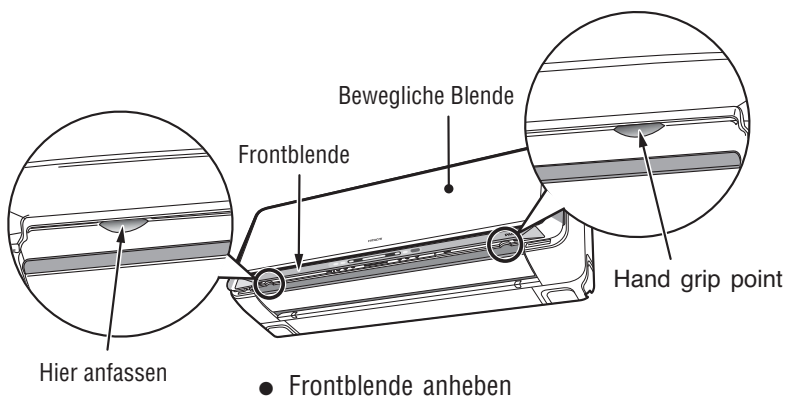

- Halten Sie die bewegliche Blende nicht fest (weder wenn die Frontblende geöffnet noch wenn sie geschlossen ist)

MANUELLER EIN-/AUSSCHALTER

Mit diesem Schalter können Sie das Gerät ein- bzw. ausschalten, wenn die Fernbedienung nicht funktioniert.

- Wenn Sie den manuellen Ein-/Ausschalter drücken, wird das Gerät im zuvor eingestellten Betriebsmodus gestartet.
- Wenn der Betrieb über den manuellen Ein-/Ausschalter gestartet wird, nachdem die Stromzufuhr unterbrochen und dann wiederhergestellt wurde, läuft das Gerät im Automatikbetrieb.

▲ VORSICHT

- Versuchen Sie in keinem Fall, die bewegliche Blende mit Gewalt von Hand zu öffnen. Das manuelle Öffnen oder Schließen der beweglichen Blende kann zu Störungen führen. (Die bewegliche Blende wird automatisch geöffnet und geschlossen, wenn die Stromversorgung ein- bzw. ausgeschaltet wird oder das Gerät in Betrieb ist bzw. angehalten wird.)

VORBEREITUNG VOR DEM BETRIEB

■ Batterien einlegen

1. Schieben Sie die Abdeckung weg, um das Gerät zu öffnen.
2. Setzen Sie zwei trockene AAA.LR03 (Alkali-) Batterien ein. Die Richtung zum Einsetzen der Batterien muss zu den Markierungen im Gehäuse passen.
3. Setzen Sie die Abdeckung wieder in die ursprüngliche Position.

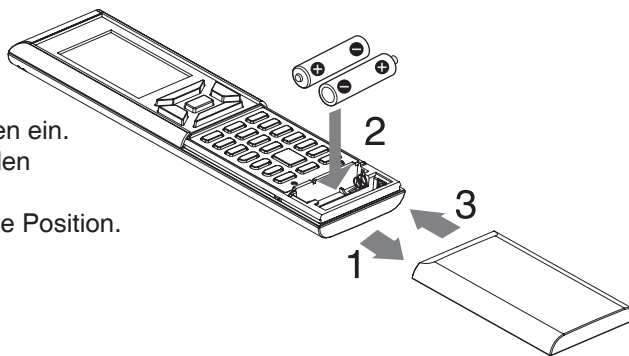

■ Zum Befestigen der Fernbedienungshalterung an der Wand

1. Wählen Sie einen Ort, an welchem die Signale das Gerät erreichen können.
2. Befestigen Sie die Fernsteuerungshalterung an der Wand, einem Pfeiler oder einem ähnlichen Standort mit den mitgelieferten Schrauben.
3. Platzieren Sie die Fernbedienung in der Fernbedienungshalterung.

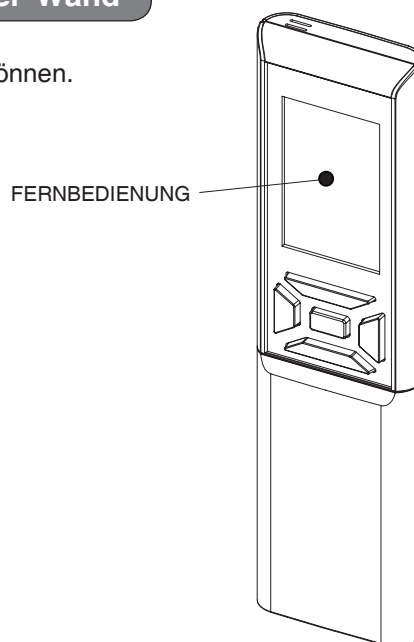

HINWEIS

Hinweise zu den Batterien

- Wenn Sie die Batterien austauschen, verwenden Sie Batterien desselben Typs und tauschen Sie beide alten Batterien gleichzeitig aus.
- Wenn das System über längere Zeit nicht in Betrieb ist, nehmen Sie die Batterien heraus.
- Die Batterien halten ca. 1 Jahr lang. Wenn die Anzeige der Fernbedienung langsam schwindet und die Empfangsleistung innerhalb eines Jahres abnimmt, tauschen Sie beide Batterien gegen neue AAA.LR03 (Alkali-) Batterien aus.
- Die beigelegten Batterien werden für den Erstgebrauch des Systems mitgeliefert. Die Nutzungsdauer der Batterien kann kurz sein, je nach Herstellungsdatum der Klimaanlage.

Hinweise zur Fernsteuerung

- Setzen Sie die Fernsteuerung niemals direktem Sonnenlicht aus.
- Staub auf dem Signalsender oder -empfänger reduziert die Empfindlichkeit. Wischen Sie den Staub mit einem weichen Tuch ab.
- Die Signalkommunikation kann deaktiviert sein, wenn sich eine Leuchtstofflampe mit einem Elektronikstarter (wie z.B. eine Inverterleuchte) im Raum befindet. Lassen Sie sich in diesem Falle im Geschäft beraten.
- Wenn das Fernsteuerungssignal versehentlich ein anderes Gerät bedient, stellen Sie dieses andere Gerät an einem anderen Standort auf oder lassen Sie sich im Service-Geschäft beraten.
- Wenn die Fernsteuerung nicht in Gebrauch ist, schließen Sie bitte die Schiebeabdeckung, um eine Fehlfunktion zu vermeiden.

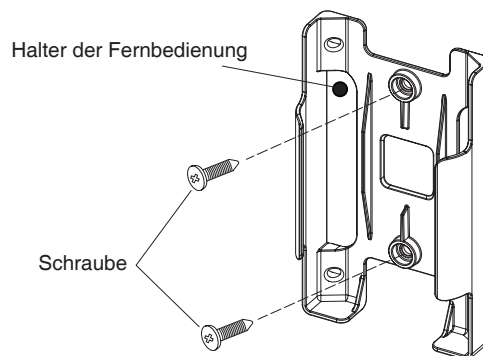

VORBEREITUNG VOR DEM BETRIEB

Zum Einstellen des Kalenders und der Uhr

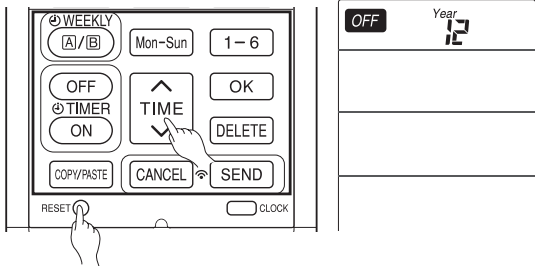

1. Drücken RESET Sie die Taste (ZURÜCKSETZEN) bei der ersten Zeit-Einstellung. Die Anzeige „Jahr“ blinkt.

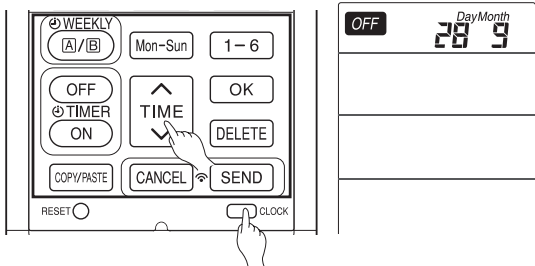

2. Drücken Sie die Taste (ZEIT), um das aktuelle Jahr einzustellen.

3. Drücken Sie die Taste (UHR). „Tag“ und „Monat“ blinken.

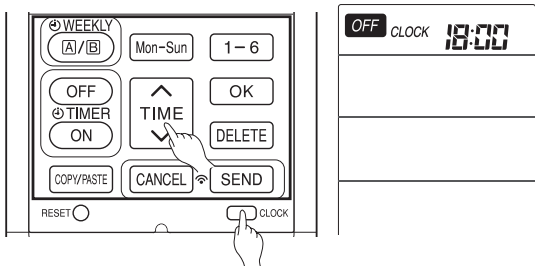

4. Drücken Sie die Taste (ZEIT), um den aktuellen Tag und den Monat einzustellen.

5. Drücken Sie die Taste (UHR). Die Anzeige „UHR“ blinkt.

6. Drücken Sie die Taste (ZEIT), um die aktuelle Uhrzeit an der Uhr einzustellen.

7. Drücken Sie die Taste (UHR).

Der Kalender und die Uhrzeit sind eingestellt.

Um den Kalender und die Uhrzeit zu ändern, drücken Sie die Taste (UHR). Befolgen Sie dann die Schritte 1 bis 7.

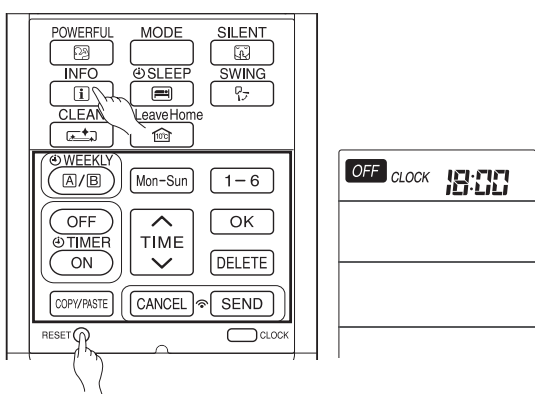

Nach dem Batterieaustausch müssen der Kalender und die Uhr noch einmal eingestellt werden.

Nach dem Austausch der Batterien,

1. drücken Sie RESET die Taste (ZURÜCKSETZEN).
2. Richten Sie die Fernsteuerung auf das Innenraumgerät und drücken Sie die Taste (INFO).
3. Der Kalender und die Uhr des Innenraumgerätes werden übertragen.

■ Der Kalender und die Uhr werden nicht von dem Innenraumgerät übertragen, wenn folgendes geschieht:

- Im Falle eines Stromausfalls.
- Wenn der Aus-Schalter von dem Anwender auf AUS geschaltet wurde (das Gerät befindet sich nicht im STANDBY-MODUS).

HINWEIS

Beachten Sie die Einstellung des Kalenders und der Uhr.

- Wenn der Kalender und die Uhr nicht eingestellt sind, können die Zeitschaltuhr-EIN, Zeitschaltuhr-AUS und die Wochenzeitschaltuhr nicht eingestellt werden.
- Wenn der Kalender und die Uhr nicht richtig eingestellt sind, können die Zeitschaltuhr-EIN, Zeitschaltuhr-AUS und die Wochenzeitschaltuhr nicht richtig funktionieren.
- Wenn die Zeitschaltuhr-EIN, Zeitschaltuhr-AUS und die Wochenzeitschaltuhr eingestellt sind, können der Kalender und die Uhr nicht umgestellt werden. Wenn es notwendig ist, den Kalender und die Uhr umzustellen, müssen die Zeitschaltuhr-EIN, die Zeitschaltuhr-AUS und die Wochenzeitschaltuhr ausgeschaltet werden.

BEZEICHNUNGEN UND FUNKTIONEN DER FERNBEDIENUNG

FERNBEDIENUNG

- Diese steuert den Betrieb des Innenraumgerätes. Der Regelbereich der Fernsteuerung liegt bei ca. 7 Metern. Wenn die Innenbeleuchtung elektronisch gesteuert wird, kann der Regelbereich der Fernsteuerung kleiner sein. Das Gerät kann mit der mitgelieferten Halterung an der Wand befestigt werden. Bevor Sie das Gerät befestigen, stellen Sie sicher, dass das Innenraumgerät mit der Fernsteuerung gesteuert werden kann.
- Gehen Sie sorgfältig mit der Fernsteuerung um. Wenn Sie diese fallen oder nass werden lassen, kann dies die Signalübertragungsfähigkeit beeinträchtigen.
- Nachdem neue Batterien in die Fernsteuerung eingelegt wurden, braucht das Gerät anfangs 10 Sekunden, um auf die Befehle zu reagieren und in Betrieb zu gehen.
- Wenn die Fernsteuerung für ca. 3 Minuten im AUS-geschalteten Zustand nicht in Gebrauch ist, wird **OFF** auf der Anzeige angezeigt und das LCD schaltet sich aus.
- Während der Einstellung der Uhr schaltet das LCD sich ca. 10 Minuten später aus, wenn die Fernsteuerung nicht in Gebrauch ist.
- Wenn Sie irgendeine Taste drücken, schaltet sich das LCD ein.
- Das LCD schaltet sich während der ZEIT-Schaltuhr-Einstellung nicht aus.

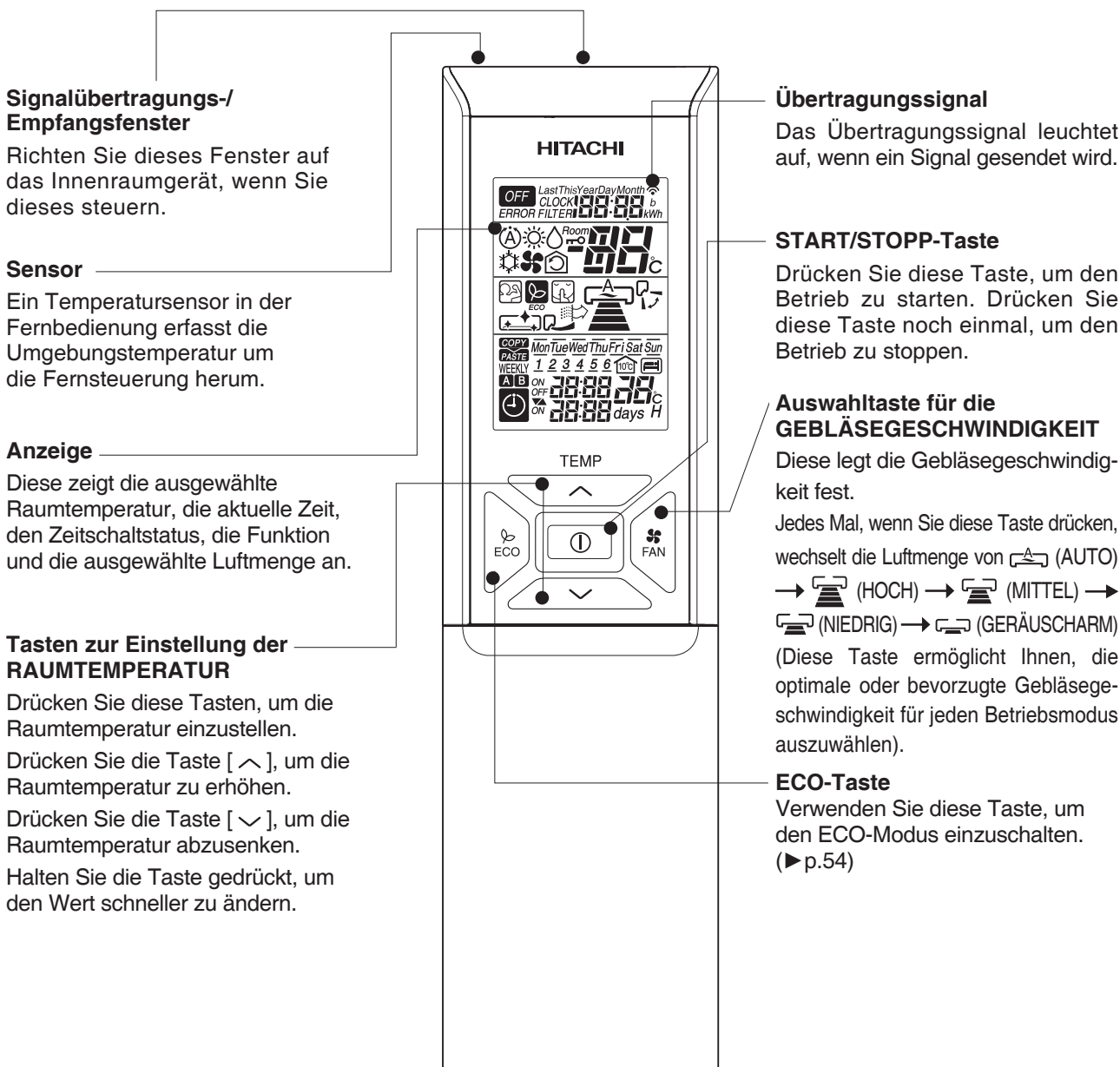

BEZEICHNUNGEN UND FUNKTIONEN DER FERNBEDIENUNG

Taste für STARKE LEISTUNG

Drücken Sie diese Taste, um den Modus für STARKE LEISTUNG einzustellen. (► p.52)

INFORMATIONEN-Taste

Taste zur REINIGUNG BEI EINMALIGEM DRÜCKEN (► p.56)

Taste HAUS VERLASSEN

Taste SCHLAFMODUS DER ZEITSCHALTUHR
Drücken Sie diese Taste, um den Schlafmodus der Zeitschaltuhr einzustellen. (► p.58)

Einstelltasten EIN-/AUS-ZEITSCHALTUHR

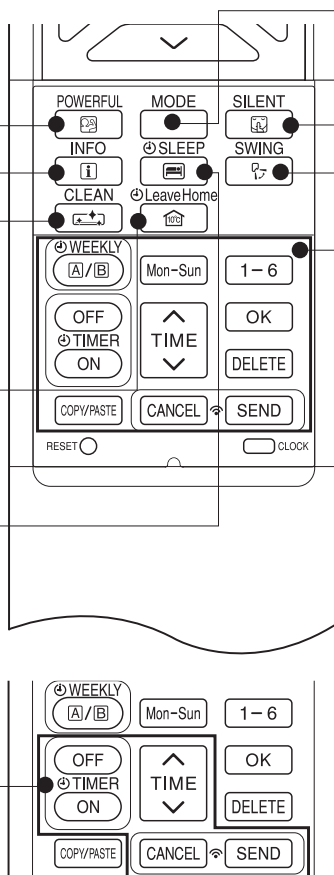

MODUS-Auswahltaste

Drücken Sie diese Taste, um den Betriebsmodus auszuwählen. Jedes Mal, wenn Sie diese Taste drücken, ändert sich der Modus periodisch von (A) (AUTO) → ☀ (WÄRME) → 💧 (ENTFEUCHTEN) → ❄ (KÜHLEN) und → 🌀 (GEBLÄSE).

Taste GERÄUSCHARM

Diese Taste versetzt das Gerät in den GERÄUSCHARM-Modus. (► p.53)

AUTOMATISCHES SCHWINGEN (vertikale) Taste

Steuert den Winkel des horizontalen Windabweislers. (► p.51)

Einstelltasten für die WOCHENZEITSCHALTUHR

MODE	MODUSAUSWAHL
(A)	AUTO
☀	HEIZEN
💧	ENTFEUCHTEN
❄	KÜHLEN
🌀	GEBLÄSE
(A)	GEBLÄSEGESCHWINDIGKEIT
	AUTO
	GERÄUSCHARM
	NIEDRIG
	MITTEL
	HOCH
ⓘ	START / STOPP
ECO	ECO

🌀 FAN	GEBLÄSE
🔥	LEISTUNGSSTARK
🔇	GERÄUSCHARM
ⓘ	INFO
📅	SCHLAFZEITSCHALTUHR
🌀	AUTOMATISCHES SCHWINGEN (VERTIKAL)
🏠	HAUS VERLASSEN
🧹	REINIGEN
Mon-Sun	TAG
1-6	PROGRAMM NR.

OFF/TIMER ON	ZEITSCHALTUHR EIN / AUS
⬆ TIME ⬇	ZEIT
OK	OK
DELETE	LÖSCHEN
COPY/PASTE	KOPIEREN / EINFÜGEN
CANCEL	ABBRECHEN
SEND	SENDEN
CLOCK	UHR

Vorsichtsmaßnahmen beim Gebrauch

- Legen Sie die Fernsteuerung nicht an die folgenden Stellen.
 - In direktes Sonnenlicht.
 - In die Nähe von Heizgeräten.
- Behandeln Sie die Fernsteuerung sorgfältig. Lassen Sie diese nicht auf den Boden fallen und schützen Sie diese gegen Wasser.
- Sobald das Außengerät sich ausschaltet, startet es erst nach 3 Minuten erneut (es sei denn, Sie schalten den Einschaltknopf aus und ein oder ziehen das Stromkabel und stecken dieses wieder ein). Dies geschieht, um das Gerät zu schützen und zeigt keine Störung an.
- Wenn Sie die MODUS-Auswahltaste während des Betriebs drücken, kann das Gerät zum Schutz für ca. 3 Minuten stoppen.

VERSCHIEDENE FUNKTIONEN

■ Automatische Neustartsteuerung

- Bei einem Stromausfall wird der Betrieb automatisch im vorhergehenden Betriebsmodus und der Luftstromrichtung neu gestartet, sobald wieder Strom vorhanden ist. (Da der Betrieb nicht von der Fernsteuerung gestoppt wird.)
- Wenn Sie beabsichtigen, den Betrieb nicht fortzuführen, sobald wieder Strom vorhanden ist, schalten Sie die Stromzufuhr aus. Wenn Sie den Schutzschalter betätigen, wird der Betrieb automatisch im vorhergehenden Betriebsmodus und der Luftstromrichtung neu gestartet.
Hinweis: 1. Wenn Sie die Auto-Neustart-Steuerung nicht wünschen, lassen Sie sich bitte von Ihrem Vertriebsmitarbeiter beraten.
2. Die Auto-Neustart-Steuerung ist nicht verfügbar, wenn der Zeitschaltuhr- oder Schlafzeitschaltuhr-Modus eingestellt ist.

AUTOMATISCHER BETRIEB

Das Gerät stellt automatisch den Betriebsmodus WÄRMEN oder KÜHLEN fest, je nach der aktuellen Raumtemperatur. Der ausgewählte Betriebsmodus wechselt, wenn die Raumtemperatur variiert. Der Betriebsmodus ändert sich jedoch nicht, wenn das Innenraumgerät an das Außengerät des Multityps angeschlossen wird.

1

Drücken Sie die MODUS-Auswahltaste, um auf der Anzeige den **A** (AUTO) Modus für den Betrieb anzuzeigen.

- Wenn der AUTO-Modus ausgewählt wurde, stellt das Gerät automatisch den Betriebsmodus WÄRMEN oder KÜHLEN, je nach der aktuellen Raumtemperatur fest. Der Betriebsmodus ändert sich jedoch nicht, wenn das Innenraumgerät an das Außengerät des Multityps angeschlossen wird.
- Wenn der von dem Gerät automatisch ausgewählte Modus nicht zufriedenstellend ist, ändern Sie manuell die Moduseinstellung (WÄRMEN, ENTFEUCHTEN; KÜHLEN oder GEBLÄSE).

2

Stellen Sie die gewünschte GEBLÄSEGESCHWINDIGKEIT mit der **FAN** Taste (GEBLÄSEGESCHWINDIGKEIT) ein (die Anzeige zeigt die Einstellung an).

(AUTO) → (HOCH) → (MITTEL) → (NIEDRIG) → (GERÄUSCHARM)

3

Stellen Sie die gewünschte Raumtemperatur mit den RAUMTEMPERATUR-Tasten ein (die Anzeige zeigt die Einstellung an). Die Temperatureinstellung und die tatsächliche Raumtemperatur können je nach den Bedingungen variieren.

START STOPP

Drücken Sie die **START/STOPP** Taste. Der Betrieb startet mit einem Piepston. Drücken Sie die Taste noch einmal, um den Betrieb zu stoppen.

■ Da die Einstellungen im Speicher in der Fernsteuerung gespeichert sind, müssen Sie beim nächsten Mal nur die **START/STOPP** Taste drücken.

Drücken Sie die Taste **FAN** (GEBLÄSEGESCHWINDIGKEIT), um AUTO, HOCH, MITTEL, NIEDRIG oder GERÄUSCHARM auszuwählen.

WÄRMEBETRIEB

- Verwenden Sie das Gerät zum Wärmen, wenn die Außentemperatur unter 21°C liegt. Wenn es zu warm ist (mehr als 21°C), funktioniert die Wärmefunktion möglicherweise nicht, um das Gerät zu schützen.
- Um die Zuverlässigkeit des Gerätes zu erhalten, verwenden Sie dieses Gerät bitte bei einer Außentemperatur von mehr als -15°C.

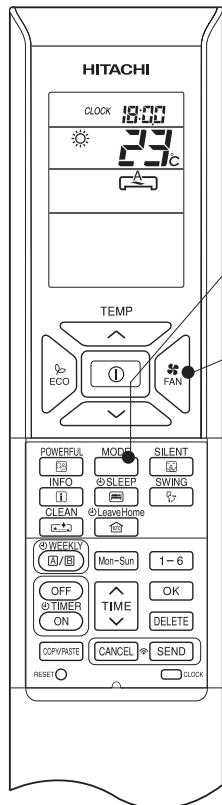

1 Drücken Sie die MODUS-Auswahl Taste, so dass die Anzeige ☀ (WÄRMEN) anzeigt.

2 Stellen Sie die gewünschte GEBLÄSEGESCHWINDIGKEIT mit der Taste (GEBLÄSEGESCHWINDIGKEIT) ein (die Anzeige zeigt die Einstellung an).

```

    graph LR
      A[AUTO] --> B[HOCH]
      B --> C[MITTEL]
      C --> D[NIEDRIG]
      D --> E[GERÄUSCHARM]
      E --> A
    
```

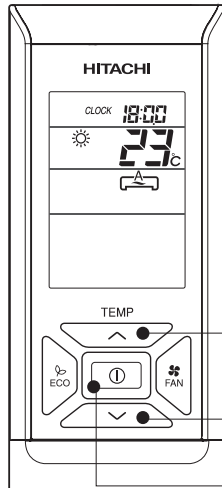

3 Stellen Sie die gewünschte Raumtemperatur mit den RAUMTEMPERATUR-Tasten ein (die Anzeige zeigt die Einstellung an). Die Temperatureinstellung und die tatsächliche Raumtemperatur können je nach den Bedingungen variieren.

START STOPP Drücken Sie die (START/STOPP) Taste. Der Wärmebetrieb startet mit einem Piepston. Drücken Sie die Taste noch einmal, um den Betrieb zu stoppen.

- Da die Einstellungen im Speicher in der Fernsteuerung gespeichert sind, müssen Sie beim nächsten Mal nur die (START/STOPP) Taste drücken.
- Während des AUTO Gebläsebetriebes wird die Gebläsegeschwindigkeit automatisch, wie unten beschrieben, geändert:
 - Wenn der Unterschied zwischen der Raumtemperatur und der eingestellten Temperatur groß ist, startet das Gebläse mit der HOHEN Geschwindigkeit.
 - Nachdem die Raumtemperatur die voreingestellte Temperatur erreicht hat, wechselt die Gebläsegeschwindigkeit auf eine niedrigere Geschwindigkeit, um einen optimalen Raumtemperaturzustand für eine natürliche gesunde Heizung zu erreichen.

■ Abtauen

Das Abtauen erfolgt ca. einmal pro Stunde, wenn sich Frost auf dem Wärmetauscher des Außengerätes bildet; der Vorgang dauert jeweils 5~10 Minuten. Während des Abtaubetriebs blinkt die Betriebsleuchte in Zyklen von 3 Sekunden ein und 0,5 Sekunden aus. Die maximale Abtaudauer beträgt 20 Minuten. Wenn jedoch das Innengerät an ein mehrfach Außengerät angeschlossen ist, beträgt die maximale Zeit für das Abtauen 15 Minuten. (Wenn die eingesetzte Verrohrungslänge länger ist als normal, kann sich Frost bilden.)

ENTFEUCHTUNGSBETRIEB

Verwenden Sie das Gerät zur Entfeuchtung, wenn die Raumtemperatur über 16°C liegt. Wenn diese unter 15°C liegt, funktioniert die Entfeuchtungsfunktion nicht.

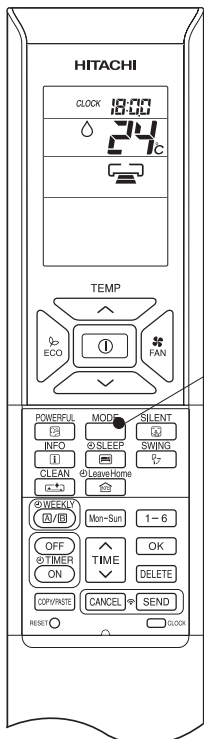

1

Drücken Sie die MODUS-Auswahltaste, so dass die Anzeige ◊ (ENTFEUCHTEN) anzeigt. Die Gebläsegeschwindigkeit ist auf NIEDRIG eingestellt. Drücken Sie die (GEBLÄSEGESCHWINDIGKEITS-) Taste, um die GERÄUSCHARME oder NIEDRIGE Gebläsegeschwindigkeit auszuwählen.

2

Stellen Sie die gewünschte Raumtemperatur mit den RAUMTEMPERATUR-Einstelltasten ein (die Anzeige gibt die Einstellung an).

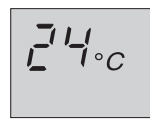

Der Bereich von 20-26°C wird als Raumtemperatur für Entfeuchtung empfohlen.

**START
STOPP**

Drücken Sie die (START/STOPP) Taste. Der Entfeuchtungsbetrieb startet mit einem Piepston. Drücken Sie die Taste noch einmal, um den Betrieb zu stoppen.

- Da die Einstellungen im Speicher in der Fernsteuerung gespeichert sind, müssen Sie beim nächsten Mal nur die (START/STOPP) Taste drücken.

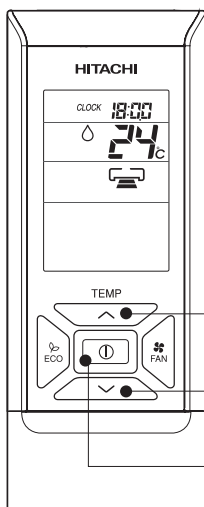

■ Entfeuchtungsfunktion

- Wenn die Raumtemperatur höher ist als die Temperatureinstellung: Das Gerät entfeuchtet den Raum und reduziert die Raumtemperatur auf den voreingestellten Wert. Wenn die Raumtemperatur geringer ist, als die Temperatureinstellung: Die Entfeuchtung erfolgt bei einer Raumtemperatureinstellung, die leicht geringer ist, als die aktuelle Raumtemperatur, gleichgültig, welche Temperatur eingestellt ist.
- Die voreingestellte Raumtemperatur kann möglicherweise nicht erreicht werden, je nach dem, wie viele Personen sich in dem Raum befinden oder bei anderen Raumbedingungen.

KÜHLBETRIEB

Verwenden Sie das Gerät zum Kühlen, wenn die Außentemperatur $-10^{\circ}\sim 43^{\circ}\text{C}$ beträgt. Wenn die Luftfeuchtigkeit innen sehr hoch ist (80%), kann sich Kondenswasser auf dem Luftaustrittsgitter des Innenraumgerätes bilden.

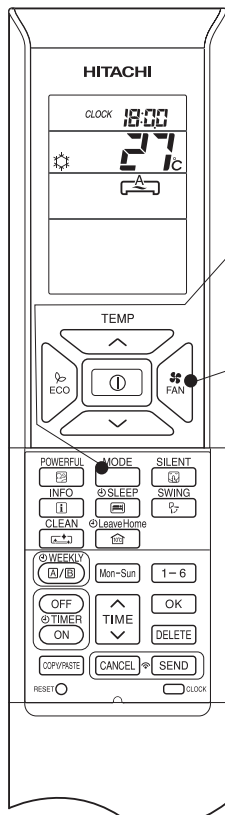

1

Drücken Sie die MODUS-Auswahl-taste; die Anzeige zeigt  (KÜHLEN) an.

2

Stellen Sie die gewünschte GEBLÄSEGESCHWINDIGKEIT mit der Taste  (GEBLÄSEGESCHWINDIGKEIT) ein (die Anzeige zeigt die Einstellung an).

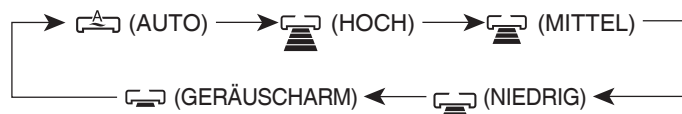



3

Stellen Sie die gewünschte Raumtemperatur mit den RAUMTEMPERATUR-Tasten ein (die Anzeige zeigt die Einstellung an).

Die Temperatureinstellung und die tatsächliche Raumtemperatur können je nach den Bedingungen variieren.

START STOPP

Drücken Sie die  (START/STOPP) Taste. Der Kühlbetrieb startet mit einem Piepston. Drücken Sie die Taste noch einmal, um den Betrieb zu stoppen. Die Kühlfunktion startet nicht, wenn die Temperatureinstellung höher ist als die aktuelle Raumtemperatur (selbst wenn, die  (BETRIEBS-) Leuchte eingeschaltet ist). Die Kühlfunktion startet erst, sobald der Benutzer die Temperatur niedriger als die aktuelle Zimmertemperatur einstellt.

- Da die Einstellungen im Speicher in der Fernsteuerung gespeichert sind, müssen Sie beim nächsten Mal nur die  (START/STOPP) Taste drücken.
- Während des AUTO Gebläsebetriebes wird die Gebläsegeschwindigkeit automatisch, wie unten beschrieben, geändert:
 - Wenn der Unterschied zwischen der Raumtemperatur und der eingestellten Temperatur groß ist, startet das Gebläse mit der HOHEN Geschwindigkeit.
 - Nachdem die Raumtemperatur die voreingestellte Temperatur erreicht hat, wechselt die Gebläsegeschwindigkeit auf eine niedrigere Geschwindigkeit, um einen optimalen Raumtemperaturzustand für eine natürliche, gesunde Kühlung zu erreichen.

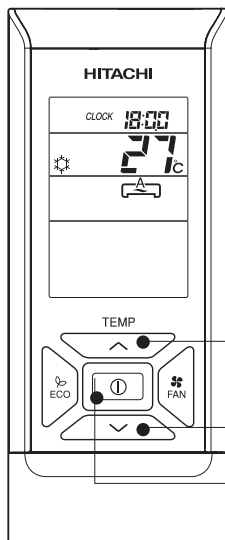

GEBLÄSEBETRIEB

Der Anwender kann das Gerät einfach zur Luftzirkulation verwenden.

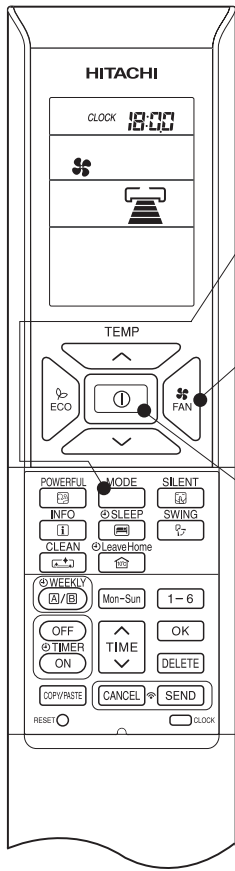

1 Drücken Sie die MODUS-Auswahl-taste, so dass die Anzeige (GEBLÄSE) angezeigt wird.

Stellen Sie die gewünschte GEBLÄSEGESCHWINDIGKEIT mit der Taste (GEBLÄSEGESCHWINDIGKEIT) ein (die Anzeige zeigt die Einstellung an).

```

    graph LR
      A[ (AUTO)] --> B[ (HOCH)]
      B --> C[ (MITTEL)]
      C --> D[ (NIEDRIG)]
      D --> E[ (GERÄUSCHARM)]
      E --> A
  
```

START STOP Drücken Sie die (START/STOPP) Taste. Der Gebläsebetrieb startet mit einem Piepston. Drücken Sie die Taste noch einmal, um den Betrieb zu stoppen.

LUFTSTROM RICHTIG EINSTELLEN

Zum Start des vertikalen automatischen Schwingens

- Drücken Sie die Taste  (AUTOMATISCHES SCHWINGEN (VERTIKAL)). Der/Die Ableiter startet/starten nach oben und unten zu schwingen.

 wird auf der LCD-Anzeige angezeigt.

Zum Abbrechen des vertikalen automatischen Schwingens

- Drücken Sie noch einmal die Taste  (AUTOMATISCHES SCHWINGEN (VERTIKAL)). Der/Die Ableiter stoppt/stoppen in der aktuellen Position.

 verschwindet von der LCD Anzeige.

HINWEIS

- Lassen Sie die Ableiter im Kühl- und Entfeuchtungsbetrieb nicht über lange Zeit schwingen oder in der unteren Position (beim automatischen vertikalen Schwingen). Dies kann zu Tau-kondensation an den Ableitern führen.

Einstellen der klimatisierten Luft nach links und rechts.

Den horizontalen Luftreflektor gemäß Abbildung halten und verstellen, um die klimatisierte Luft nach links und rechts zu verstellen.

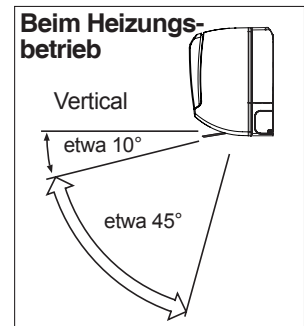
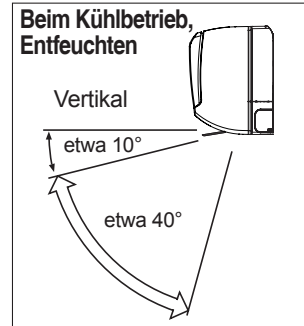
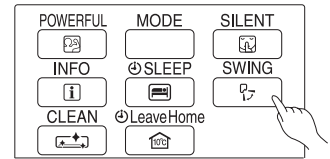
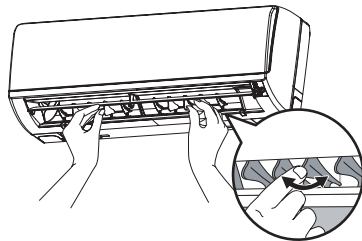

HINWEIS

- Vermeiden Sie es, die Luftklimaanlage für den Kühlbetrieb einzusetzen, wenn die Außentemperatur weniger als -10°C (14°F) beträgt. Die empfohlenen minimalen und maximalen Betriebstemperaturen für die Warm- und Kaltseite sollten unter den folgenden Temperaturen liegen:



		Kühlung		Heizung	
		Minimum	Maximum	Minimum	Maximum
Innen	Trockentemperatur $^{\circ}\text{C}$	21	32	20	27
	Feuchttemperatur $^{\circ}\text{C}$	15	23	12	19
Außen	Trockentemperatur $^{\circ}\text{C}$	21	43	2	21
	Feuchttemperatur $^{\circ}\text{C}$	15	26	1	15

LEISTUNGSSTARKER BETRIEB

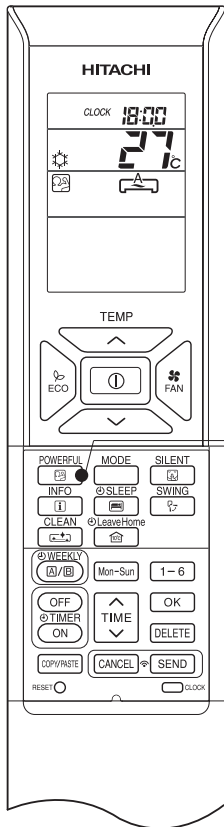
- Wenn Sie die Taste  (LEISTUNGSSTARKER BETRIEB) während des AUTO-, HEIZ-, ENTFEUCHTUNGS-, KÜHLUNGS- oder GEBLÄSEBETRIEBES drücken, schaltet die Klimaanlage auf maximale Leistung.
- Während des LEISTUNGSSTARKEN Betriebs wird kühlere oder wärmere Luft aus dem Innenraumgerät entsprechend zum KÜHL- oder HEIZBETRIEB ausgeblasen.



■ Zum Starten des LEISTUNGSSTARKEN Betriebs

- Drücken Sie die Taste  (LEISTUNGSSTARK) während des Betriebs.
- „“ wird auf der LCD-Anzeige angezeigt.
- Der LEISTUNGSSTARKE Betrieb wird nach 20 Minuten beendet. Dann läuft das System automatisch mit den voreingestellten Einstellungen, die vor dem leistungsstarken Betrieb verwendet wurden.

■ Zum Abbrechen des LEISTUNGSSTARKEN Betriebs

- Drücken Sie die  (START/STOPP) Taste. Oder
 - Drücken Sie die Taste  (LEISTUNGSSTARK) noch einmal.
- Der LEISTUNGSSTARKE Betrieb stoppt.
- „“ wird auf der LCD-Anzeige angezeigt.

HINWEIS

- Im SCHLAF-Modus, ECO-Modus, GERÄUSCHARM-Modus oder HAUS VERLASSEN Modus ist der LEISTUNGSSTARKE Betrieb ausgeschaltet.
- Während des LEISTUNGSSTARKEN Betriebs erhöht sich die Kapazität der Klimaanlage nicht, wenn
 - die Klimaanlage bereits mit maximaler Kapazität läuft.
 - direkt vor dem Abtaubetrieb (wenn die Klimaanlage im HEIZBETRIEB läuft).
- Nach dem automatischen Neustart ist der LEISTUNGSSTARKE Betrieb ausgeschaltet und der vorhergehende Betrieb wird gestartet.

GERÄUSCHARMER BETRIEB



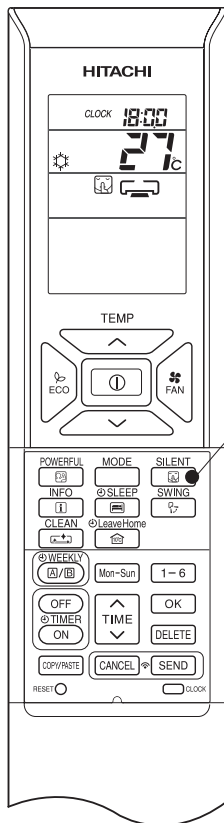

- Wenn Sie die Taste  (GERÄUSCHARM) bei AUTO-, HEIZ-, ENTFEUCHTUNGS-, KÜHLUNGS- oder GEBLÄSEBETRIEB drücken, schaltet die Gebläsegeschwindigkeit auf ultralangsam.





■ Zum Starten des GERÄUSCHARMEN Betriebs

- Drücken Sie die Taste  (GERÄUSCHARM) während des Betriebs.
„“ wird auf der LCD-Anzeige angezeigt.
Die Gebläsegeschwindigkeit ist ultra-langsam.

■ Zum Abbrechen des GERÄUSCHARMEN Betriebs

- Drücken Sie die  (START/STOPP) Taste. Oder
- Drücken Sie die  Taste (GERÄUSCHARM) noch einmal oder die  Taste (GEBLÄSEGESCHWINDIGKEIT).
Die Gebläsegeschwindigkeit schaltet auf die vorhergehende Geschwindigkeit zurück, die eingeschaltet war, bevor der GERÄUSCHARME Betrieb gestartet wurde.
Der GERÄUSCHARME Betrieb stoppt.
„“ auf der LCD-Anzeige schaltet aus.

HINWEIS

- Wenn der LEISTUNGSSTARKE Betrieb ausgewählt wird, wird der GERÄUSCHARME Betrieb ausgeschaltet. Die Gebläsegeschwindigkeit schaltet vor dem GERÄUSCHARMEN Betrieb auf die vorhergehende Geschwindigkeit zurück.
- Nach dem automatischen Neustart wird der Betrieb abgebrochen. Die Gebläsegeschwindigkeit schaltet vor dem GERÄUSCHARMEN Betrieb auf die vorhergehende Geschwindigkeit zurück.
- Während jedem Betrieb mit der Gebläsegeschwindigkeit  (GERÄUSCHARM), ändert sich durch Drücken der Taste  (GERÄUSCHARM) die Gebläsegeschwindigkeit nicht.



Der ECO Betrieb ist eine Energiesparfunktion, indem Sie automatisch die Temperatur ändern und den maximalen Stromverbrauchswert einschränken.

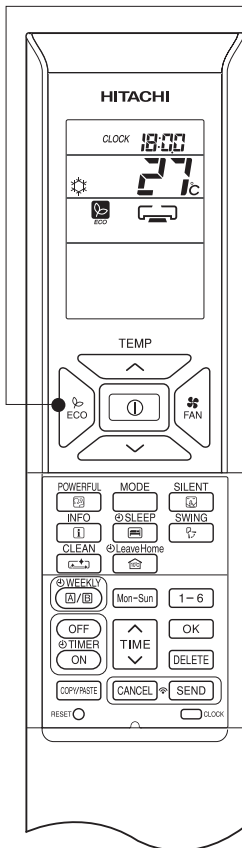

1

- Wenn die Taste  (ECO) während des AUTO-, HEIZ-, ENFEUCHTUNGS- oder KÜHL-Betriebs gedrückt wird, führt die Klimaanlage den „ECO“ Betrieb automatisch aus.

■ Zum Starten des ECO Betriebs

- Drücken Sie die  Taste (ECO) während des Betriebs.

„“ wird auf der LCD-Anzeige angezeigt.

Der Energiesparbetrieb startet durch automatisches Ändern der eingestellten Temperatur auf eine höhere oder niedrigere Temperatur und reduziert so den Stromverbrauch während des Betriebs. Diese Funktion kann basierend auf dem angeschlossenen Außengerät variieren.

■ Zum Abbrechen des ECO Betriebs

- Drücken Sie die  (START/STOPP) Taste. Oder
- Drücken Sie die  Taste (ECO) während des Betriebs.

„“ wird auf der LCD-Anzeige angezeigt.

HINWEIS

- Die ECO Funktion ist nicht effektiv, wenn der Stromverbrauch niedrig ist.
- Durch Drücken der Taste (LEISTUNGSSTARK), wird der ECO Betrieb ausgeschaltet.
- Nach dem automatischen Neustart ist der ECO Betriebsmodus ausgeschaltet und der vorhergehende Betrieb wird gestartet.
- Bei Anschlüssen für mehrere Modelle startet der Energiesparbetrieb durch automatisches Ändern der Einstelltemperatur auf eine höhere oder niedrigere Temperatur. Dennoch hängt die Wirksamkeit des ECO Betriebs von den Betriebsbedingungen ab.

10°C HAUS VERLASSEN (LH) BETRIEB

Verhindern Sie, dass die Raumtemperatur automatisch weit unter die Einstelltemperatur von 10°C fällt, wenn niemand zu Hause ist. Dieser Betrieb kann im „Dauerbetrieb“ oder im „Tages-Zeitschaltuhrbetrieb“ laufen. Verwenden Sie bitte den „Tages-Zeitschaltuhrbetrieb“, um die Anzahl der Tage auf bis zu 99 Tage einzustellen.

Dauerbetrieb

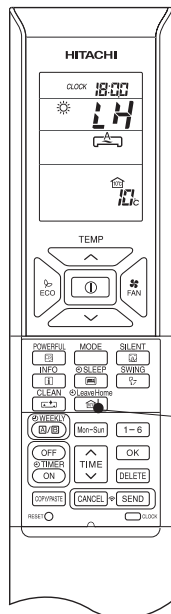

Tageszeitschaltuhrbetrieb

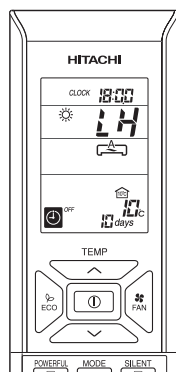

Zum Starten des HAUS VERLASSEN Betriebs

Option 1. Dauerhafter Betrieb.

Drücken Sie die Taste (HAUS VERLASSEN) während des Betriebs.

- Die Raumtemperatur wird auf 10°C eingestellt und der Heizbetrieb startet. „☀“, „LH“, „“, „10°C“ wird auf der LCD-Anzeige angezeigt.

Option 2. Tages-Zeitschaltuhrbetrieb.

Drücken Sie die Taste (HAUS VERLASSEN) bei ausgeschaltetem Gerät oder wenn das Gerät in Betrieb ist.

Die Raumtemperatur wird auf 10°C eingestellt und der Heizbetrieb startet.

„☀“, „LH“, „“, „10°C“ wird auf der LCD-Anzeige angezeigt.

- Stellen Sie die Anzahl der Betriebstage (1 bis 99 Tage) ein, falls erforderlich.

Drücken Sie die Taste (ZEIT), um die Anzahl der Tage auszuwählen.

Die Anzahl Tage blinkt.

- * Drücken Sie „^“ (NACH OBEN), um die Anzahl der Tage von 1 Tag, 2 Tage, 3 Tage ... 98 Tage, 99 Tage, 1 Tag usw. einzustellen.
- * Drücken Sie „v“ (NACH UNTEN), um die Anzahl der Tage von 99 Tag, 98 Tage, 97 Tage ... 3 Tage, 2 Tage, 1 Tag, 99 Tage usw. einzustellen.
- * Die Anzahl Tage wird gezählt, wenn die Uhr 0:00 anzeigt.

- Drücken Sie die Taste (SENDEN), um die Anzahl der Betriebstage zu bestätigen. Die Anzeige der Anzahl der Betriebstage blinkt dann nicht mehr.

- Drücken Sie die Taste (ABBRECHEN), um die Anzahl Betriebstage zurückzusetzen oder auf Dauerbetrieb umzuschalten.

Zum Abbrechen des HAUS VERLASSEN Betriebs

- Drücken Sie die (START/STOPP) Taste. Oder
- Drücken Sie noch einmal die Taste (HAUS VERLASSEN). Schalten Sie zum vorhergehenden Betriebsmodus zurück. Oder
- Schalten Sie auf einen anderen Betriebsmodus um, indem Sie die Taste (MODUS) drücken.

HINWEIS

- Nachdem Sie die eingestellte Anzahl Betriebstage für Haus verlassen erreicht haben oder durch nochmaliges Drücken der Taste (Haus verlassen), arbeitet das Gerät im vorhergehenden Modus.
- Während des Betriebs Haus verlassen, können die Gebläsegeschwindigkeit und die Position des horizontalen Windabweisers nicht verändert werden.
- Wenn Sie die Taste (Haus verlassen) drücken, wird die Anwendung der Wochenzeitschaltuhr oder der einmaligen Zeitschaltuhr abgebrochen.
- Sollte der Strom ausfallen, werden nach dem automatischen Neustart alle Einstellungen für die Anzahl Betriebstage zurückgesetzt und das Gerät arbeitet im Dauerbetrieb.
- Bei Mehrfachanschlüssen, wenn jeder Raum mit verschiedenen Betriebsmodi läuft, wie z.B. im Modus nur GEBLÄSE, KÜHLEN, ENTFEUCHTEN oder AUTOMATIK, kann Haus verlassen nicht in Betrieb genommen werden, auch wenn es möglich sein sollte, den Betrieb Haus verlassen einzustellen. Um den Betrieb Haus verlassen einzustellen, müssen alle Räume ihren Betrieb stoppen. Drücken Sie dann die Taste (HAUS VERLASSEN), um den Betrieb Haus verlassen einzuschalten.
- Bei Mehrfachanschlüssen, wenn alle Räume im HEIZBETRIEB laufen, ist es möglich, den Betrieb Haus verlassen einzuschalten, indem Sie die Taste (HAUS VERLASSEN) drücken.
- Bei Mehrfachanschlüssen, wenn zwei oder mehr Räume darauf eingestellt sind, im Haus verlassen Betrieb zu laufen, kann es sein, dass es nicht möglich ist, die eingestellte Temperatur von 10°C zu erreichen. Des Weiteren hängt dies ebenfalls von der Außentemperatur ab.
- LEISTUNGSSTARK, GERÄUSCHARM und ECO Betriebe sind während des Haus verlassen Betriebs nicht anwendbar.

REINIGEN (REINIGEN MIT EINEM TASTENDRUCK) BETRIEB

Trocknen des Innenraum-Wärmetauschers nach dem Kühlbetrieb, um Pilzbildung zu vermeiden.

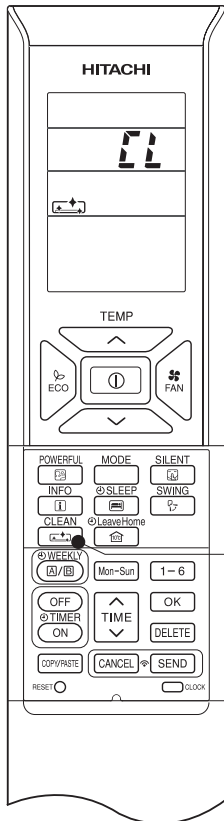



■ Zum Starten des REINIGEN Betriebs



- Drücken Sie  die Taste (REINIGEN) wenn das Gerät AUSgeschaltet ist.

Die Gesamtzeitdauer für den Reinigungsbetrieb mit einem Tastendruck beträgt 60 Minuten. Während dieser Zeit muss der HEIZ- oder GEBLÄSE-Betrieb laufen.

Während der Reinigung mit einem Tastendruck blinkt die Betriebsleuchte.

„“, „“ wird auf der LCD-Anzeige angezeigt.

■ Zum Abbrechen des REINIGEN Betriebs

- Drücken Sie die  (START/STOPP) Taste. Oder
- Drücken Sie noch einmal die  Taste (REINIGEN).

HINWEIS

- Wenn der REINIGUNGSbetrieb beendet ist, schaltet sich das Gerät automatisch AUS.
- Wenn die Wochenzeitschaltuhr oder die Einmal-Zeitschaltuhr eingestellt ist, müssen Sie diese Zeitschaltuhren ausschalten, bevor Sie die Funktion REINIGUNG einschalten.
- Bei Mehrfachanschlüssen ist der Betrieb auf den GEBLÄSE-Betrieb begrenzt,  wenn Sie die Taste (REINIGEN) drücken.
- Bei Mehrfachanschlüssen, wenn ein Raum zuerst im Betrieb REINIGUNG arbeitet, können die anderen Räume im KÜHL-, ENTFEUCHTUNGS- oder GEBLÄSE-Betrieb arbeiten. Wenn jedoch die anderen Räume im HEIZ-Betrieb arbeiten müssen, schaltet die Klimaanlage auf den STANDBY-Modus. Wenn der REINIGUNGS-Betrieb beendet ist, startet der HEIZ-Betrieb.



EINMAL-ZEITSCHALTUHR (ZEITSCHALTUHR EIN/AUS) BETRIEB

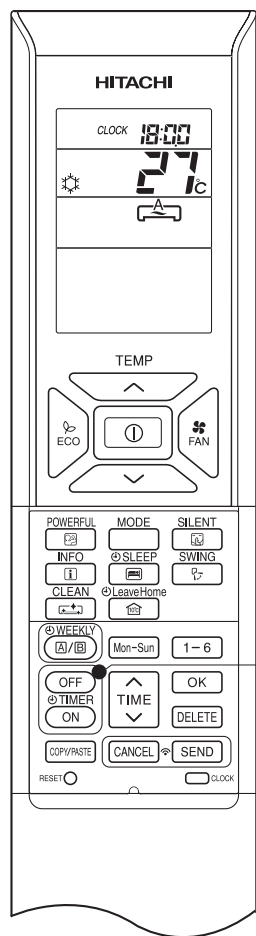

ZEITSCHALTUHR AUS

Das Gerät kann so eingestellt werden, dass es nach einer voreingestellten Zeit ausschaltet.

1. Drücken Sie die Taste (ZEITSCHALTUHR AUS) und blinkt auf der Anzeige.
2. Schalten Sie mit der Taste (ZEIT) die Zeit aus.
3. Richten Sie nach dem Einstellen die Fernbedienung auf den Innenraum und drücken Sie die Taste (SENDEN).
 und „Zeit einstellen“ leuchtet, anstatt zu blinken.
Ein Piepton ertönt, der von dem Innenraumgerät ausgesandt wird und die Leuchte (ZEIT) am Innenraumgerät schaltet sich ein.

ZEITSCHALTUHR EIN

Das Gerät schaltet zu einer bestimmten Zeit ein.

1. Drücken Sie die Taste (ZEITSCHALTUHR EIN) und blinkt auf der Anzeige.
2. Stellen Sie mit der Taste (ZEIT) die „Einschaltzeit“ ein.
3. Nach der Einstellung richten Sie die Fernbedienung in den Innenraum und drücken Sie die Taste (SENDEN).
 und „Zeit einstellen“ leuchtet, anstatt zu blinken.
Ein Piepton ertönt, der von dem Innenraumgerät ausgesandt wird und die Leuchte (ZEIT) am Innenraumgerät schaltet sich ein.

ZEITSCHALTUHR EIN/AUS

- Das Gerät schaltet zu einer bestimmten Zeit ein (aus) und aus (ein).
- Das Schalten erfolgt zuerst zu Standardzeiten.
- Die Pfeilmarkierung erscheint auf der Anzeige, um die Reihenfolge der Schaltvorgänge anzuzeigen.

1. Drücken Sie die Taste (ZEITSCHALTUHR AUS), so dass und auf der Anzeige blinken.
2. Stellen Sie mit der Taste (ZEIT) die „Ausschaltzeit“ ein. Nach der Einstellung richten Sie die Fernbedienung auf den Innenraum aus und drücken Sie die Taste (SENDEN).
3. Drücken Sie die Taste (ZEITSCHALTUHR EIN), so dass und einstellen der „Ausschaltzeit“, aufleuchten.
Die und blinken.
4. Stellen Sie mit der Taste (ZEIT) die „Einschaltzeit“ ein.
5. Nach der Einstellung richten Sie die Fernbedienung in den Innenraum und drücken Sie die Taste (SENDEN) und die eingestellte „Einstellzeit“ leuchtet auf, anstatt zu blinken.
Ein Piepton ertönt, der von dem Innenraumgerät ausgesandt wird und die Leuchte (ZEIT) am Innenraumgerät schaltet sich ein.

■ Die Zeitschaltuhr kann auf drei Arten verwendet werden: AUS-Zeitschaltuhr, EIN-Zeitschaltuhr und EIN/AUS (AUS/EIN)-Zeitschaltuhr. Stellen Sie die aktuelle Zeit zuerst ein, da diese als Referenz dient.

■ Zum Abbrechen der Vormerkung

- Richten Sie das Signalfenster der Fernbedienung auf das Innenraumgerät und drücken Sie die Taste (ABBRECHEN). Die Anzeigen „EIN oder AUS Einstellzeit“ schalten mit einem Piepton aus und die (ZEITSCHALTUHR) Leuchte am Innenraumgerät schaltet sich aus.

HINWEIS

- Der Benutzer kann nur eine Einstellung vornehmen, #AUS-Zeitschaltuhr, EIN-Zeitschaltuhr oder EIN/AUS-Zeitschaltuhr.
- Wenn die WOCHENZEITSCHALTUHR bereits eingestellt ist, durch Einstellen der EINMAL ZEITSCHALTUHR, wird dem Betrieb Vorrang gegeben. Wenn der EINMAL ZEITSCHALTUHR Betrieb fertig ist, wird die WOCHENZEITSCHALTUHR aktiviert.



ECO-SCHLAFZEITSCHALTUHRBETRIEB

Die Zeitschaltuhr kann bis zu einer Dauer von 7 Stunden eingestellt werden.



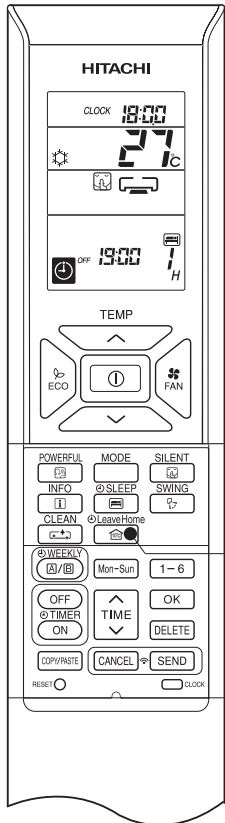

Wenn Sie die  Taste (SCHLAFEN) während des AUTO-, HEIZ-, ENTFEUCHTEN-, KÜHL- oder GEBLÄSE-Betrieb drücken, schaltet das Gerät die Raumtemperatur um und reduziert die Gebläsegeschwindigkeit. Dies führt zu Energieeinsparungen.

Stellen Sie zuerst die aktuelle Zeit ein, bevor Sie den ECO-SCHLAFZEITSCHALTUHRBETRIEB starten.



■ Zum Starten des ECO-SCHLAFZEITSCHALTUHR Betriebs

Drücken Sie die Taste  (SCHLAF) während des Betriebs.

- Es wird “”, “”, “”, “AUS”, Auszeit, “” und die Stundenanzahl auf der Anzeige der Fernbedienung angezeigt.
- Während des ECO-SCHLAFZEITSCHALTUHRBETRIEBS läuft das Gebläse mit ultralangsammer Geschwindigkeit.
- Ein Piepton ertönt, der von dem Innenraumgerät ausgesandt wird und die Leuchte (ZEIT) am Innenraumgerät schaltet sich ein.

Drücken Sie die Taste  (SCHLAF) wiederholt und die Stundenanzahl ändert sich, wie unten dargestellt:

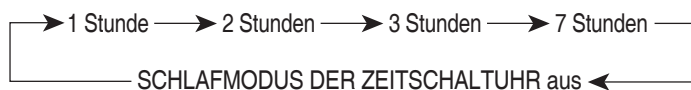

- Während des ECO-SCHLAFZEITSCHALTUHRBETRIEBS läuft die Klimaanlage für eine bestimmte Stundenanzahl weiter und schaltet dann aus.
- Wenn die ECO-SCHLAFZEITSCHALTUHR eingestellt ist, zeigt die Anzeige an der Fernbedienung die Ausschaltzeit an.



19:00







Beispiel: Wenn die ECO-SCHLAFZEITSCHALTUHR um 18.00 Uhr auf 1 Stunde eingestellt wird, ist die Ausschaltzeit 19.00 Uhr.

■ Zum Abbrechen des ECO-SCHLAFZEITSCHALTUHR Betriebs

Drücken Sie die  (START/STOPP) Taste.

- Die Zimmerklimaanlage schaltet aus.

Drücken Sie noch einmal die Taste  (SCHLAF), bis “”, “”, “”, Ausschaltzeit, “” und die Anzahl Stunden von der Anzeige der Fernbedienung verschwindet

Drücken Sie die Taste  (ABBRECHEN).

- Ein Piepston wird von dem Innenraumgerät ausgesandt und die (ZEITSCHALTUHR) Leuchte am Innenraumgerät wird ausgeschaltet.
- Der SCHLAFZEITSCHALTUHRBETRIEB wird abgebrochen.



■ Zum Einstellen der ECO-SCHLAFZEITSCHALTUHR und der ZEITSCHALTUHR EIN

Die Klimaanlage wird von der ECO-SCHLAFZEITSCHALTUHR ausgeschaltet und von der ZEITSCHALTUHR EIN eingeschaltet.

1. Stellen Sie die ZEITSCHALTUHR EIN ein.

2. Drücken Sie die Taste  (SCHLAFEN) und stellen Sie die ECO-SCHLAFZEITSCHALTUHR ein.







Beispiel:

In diesem Fall schaltet die Klimaanlage nach 2 Stunden (um 1.38 Uhr) aus und wird um 6.00 Uhr am nächsten Morgen wieder eingeschaltet.

■ Zum Abbrechen des Betriebs ECO-SCHLAFZEITSCHALTUHR und ZEITSCHALTUHR EIN

Richten Sie die Fernbedienung auf das Innenraumgerät und drücken Sie die Taste  (ABBRECHEN).

- “”, “”, “”, “AUS”, Ausschaltzeit, “”, Anzahl Stunden, "EIN" und ZEITSCHALTUHR EIN Zeit einstellen verschwinden von der Anzeige der Fernsteuerung.
- Ein Piepston wird von dem Innenraumgerät ausgesandt und die (ZEITSCHALTUHR) Leuchte am Innenraumgerät wird ausgeschaltet.
- Die ECO-SCHLAFZEITSCHALTUHR und ZEITSCHALTUHR EIN Vormerkungen werden abgebrochen.

30 Minuten nach dem Einstellen der ECO-SCHLAFZEITSCHALTUHR wird die Geschwindigkeit des Außengebläses reduziert, um den Geräuschpegel zu verringern und einen angenehmen Betrieb zu ermöglichen.

1 Stunde nach dem Einstellen der ECO-SCHLAFZEITSCHALTUHR wird die eingestellte Temperatur leicht verschoben. Die Verschiebung der Temperatur hängt von der Art der Klimaanlage ab.

Diese automatischen Betriebsänderungen tragen zum Energiesparen bei, ohne dass an Komfort eingebüßt wird. Die eingesparte Energie hängt von der Außentemperatur, Raumtemperatur, eingestellter Temperatur und dem Klimaanlage Typ ab.

Kühlbetrieb [Diagrammdarstellung nur zu Illustrationszwecken]

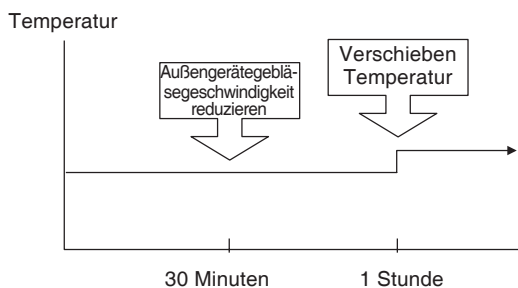

Heizbetrieb [Diagrammdarstellung nur zu Illustrationszwecken]

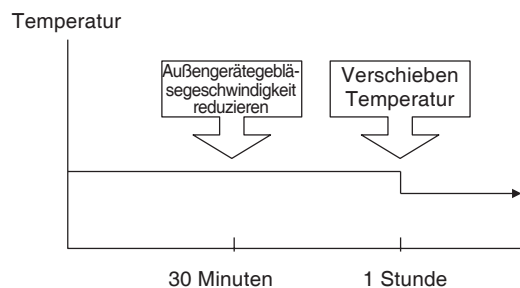

HINWEIS

- Wenn die ECO-SCHLAFZEITSCHALTUHR eingestellt wird, bei zuerst eingestellter ZEITSCHALTUHR AUS oder ZEITSCHALTUHR EIN/AUS, wird die ECO-SCHLAFZEITSCHALTUHR anstatt der ZEITSCHALTUHR AUS oder ZEITSCHALTUHR EIN/AUS wirksam.

- Modus A oder Modus B können ausgewählt werden. Bei jedem Modus können bis zu 6 Programme pro Tag eingestellt werden. Insgesamt können maximal 42 Programme für eine Woche in jedem Modus eingestellt werden.
- Wenn der Kalender und die Uhrzeit nicht eingestellt sind, kann die Einstellung Vormerken für die WOCHENZEITSCHALTUHR nicht eingestellt werden.
- Wenn Kalender und Zeitschaltuhr nicht richtig eingestellt sind, funktioniert die WOCHENZEITSCHALTUHR nicht richtig.
- Die Vormerkung für Kalender und Uhr müssen zuerst eingestellt werden, bevor die WOCHENZEITSCHALTUHR benutzt werden kann.

Schritt 1: Stellen Sie den Vormerkplan auf der Fernbedienung ein. Senden Sie die aufgezeichnete Vormerkung an das Innenraumgerät und nehmen Sie dieses dann in Betrieb.

Schritt 2: Wählen Sie Modus A oder Modus B aus und aktivieren oder deaktivieren Sie die WOCHENZEITSCHALTUHR.

Schritt 3: Kopieren Sie den Vormerkplan und brechen Sie diesen ab.

Schritt 1: Stellen Sie den Vormerkplan auf der Fernbedienung ein. Senden Sie die aufgezeichnete Vormerkung an das Innenraumgerät und nehmen Sie dieses dann in Betrieb.

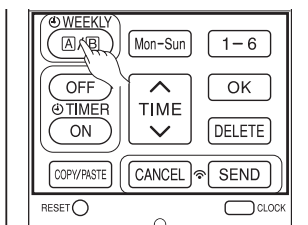

1

■ Einstellung der WOCHENZEITSCHALTUHR:

1. Wählen Sie Modus A oder Modus B aus.

Drücken Sie die Taste **WEEKLY A/B** (WÖCHENTLICH). Leuchtet auf **A** und **⌚** blinkt auf der Anzeige. (Modus A ist ausgewählt).

Drücken Sie noch einmal die Taste **WEEKLY A/B** (WÖCHENTLICH), **B** und **⌚** blinken auf der Anzeige. (Modus B ist ausgewählt).

- Wenn keine Vormerkung gemacht wurde, erscheint EIN/AUS **--:--**, **⌚**.
- Wenn eine Vormerkung gemacht wurde, erscheint EIN/AUS **--:--**, **⌚** nicht.

2. Stellen Sie ein Programm ein.

Drücken Sie die Taste **WEEKLY A/B** (WÖCHENTLICH) ca. 3 Sekunden lang. Der Auswahlmodus kann geändert werden.

⌚ Tag: Monat, Programm Nr.: 1, EIN/AUS, Zeit einstellen und Temperatur einstellen blinken auf der Anzeige.

3. Wählen Sie den gewünschten Wochentag aus.

Drücken Sie **Mon-Sun** die Taste (TAG).

Der Tag wechselt von MO → DI → MI → DO → FR → SA → SO → MO, DI, MI, DO, FR, SA, SO [volle Tage] → MO, DI, MI, DO, FR [Wochentag] → SA, SO [Wochenende] → MO → DI ...

Wählen Sie [volle Tage] für Tagesvormerkungen.

Wählen Sie [Wochentag] für eine Vormerkung von Montag bis Freitag.

Wählen Sie [Wochenende] für eine Vormerkung an Samstag und Sonntag.

- Nachdem die Vormerkung eingestellt wurde, ist es einfach diese gleichzeitig zu prüfen und zu bearbeiten.

4. Drücken Sie die Taste **1-6**, um eine Programmnummer auszuwählen. Die Programmnummer wechselt von 1 → 2 → 3 → 4 → 5 → 6 → 1 → 2

- Wenn die Programmnummer eingestellt wurde, folgen Sie den obigen Anmerkungen um Änderungen vorzunehmen.

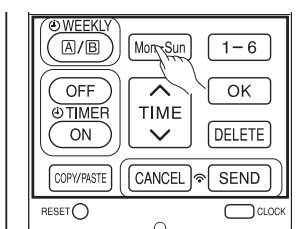

3

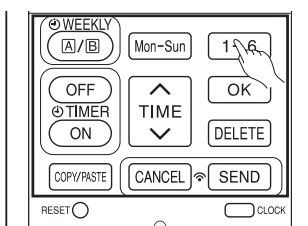

4

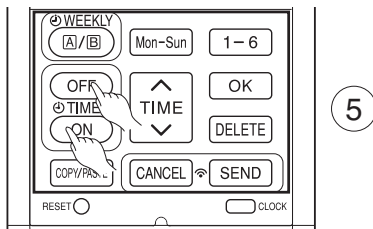

5. Drücken Sie die Taste **OFF/TIMER ON** (ZEITSCHALTUHR EIN-AUS), um die ZEITSCHALTUHR EIN oder die ZEITSCHALTUHR AUS Vormerkung auszuwählen.

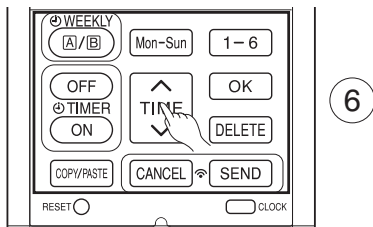

6. Drücken Sie die **TIME** Taste (ZEIT), um die Zeitvormerkung einzustellen.

7. Drücken Sie (TEMP ^ oder v) Taste, um die Temperaturvormerkung einzustellen.

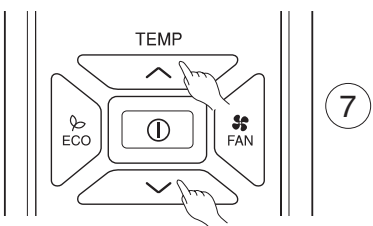

8. Drücken Sie die Taste **OK** (OK). Die Vormerkungen sind eingestellt. Tag, Programmnummer, Vormerkung EIN, Temperatureinstellung leuchten auf. **⏻** Blinken dauerhaft. Wenn die Vormerkung nicht fertiggestellt ist, werden die Einstellungen nicht im Speicher abgespeichert.

Um mit der Vormerkung fortzufahren, drücken Sie die Tasten

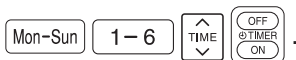

Folgen Sie Schritt 3 bis 8, um Vormerkungen einzustellen.

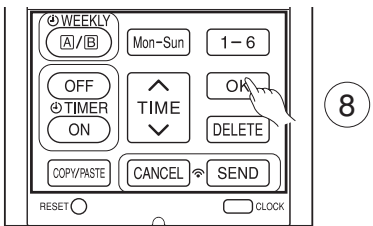

9. Nachdem alle Vormerkungen eingestellt wurden, drücken Sie die Taste **SEND** (SENDEN) und richten Sie dabei die Fernbedienung ca. 3 Sekunden lang auf das Innenraumgerät. Die Zeitschaltuhrleuchte auf dem Innenraumgerät blinkt schnell.

Nachdem ein Piepston von dem Innenraumgerät ausgesandt wurde, leuchtet die ZEITSCHALTUHR-Leuchte auf.

Bitte stellen Sie sicher, dass die Zeitschaltuhrleuchte aufleuchtet.

Dies zeigt an, dass die Vormerkung im Innenraumgerät gespeichert wurde und die Zeitschaltuhr-Funktion fertiggestellt wurde.

Der Vormerkungsinhalt erscheint auf der Fernbedienungsanzeige.

- Wenn die ZEITSCHALTUHR-Leuchte auf dem Innenraumgerät nicht aufleuchtet, drücken Sie die Taste **SEND** (SENDEN) und richten Sie dabei für ca. 3 Sekunden die Fernbedienung auf das Innenraumgerät
- **ACHTUNG!** Drücken Sie die Taste **CANCEL** (ABBRECHEN) nicht während der Vormerkungseinstellung, da dies dazu führt, dass alle Vormerkungsinhalte verloren gehen.
- Die Vormerkungsinhalte werden nur solange in dem Innenraumgerät gespeichert, bis die Taste **SEND** (SENDEN) gedrückt wird.

HINWEIS

- Es können bis zu 6 Programme pro Tag eingestellt werden. Die Einstellungen ZEITSCHALTUHR AUS oder ZEITSCHALTUHR EIN für jede Programmnummer können zufällig gewählt werden. Wenn die Taste **SEND** (SENDEN) gedrückt wird, wird die Einstellung ZEITSCHALTUHR EIN oder ZEITSCHALTUHR AUS für jede Programmnummer automatisch angeordnet, so dass die Programmnummer 1 die früheste Zeit und die Programmnummer 6 die späteste Zeit hat.

Wenn die Zeiteinstellung dieselbe ist, wird dem letzten Vormerkungsinhalt Vorrang gegeben.

- **ACHTUNG!** Wenn die Fernsteuerung nicht benutzt wird und die Taste **SEND** (SENDEN) nicht innerhalb von 3 Minuten, nachdem Vormerkungen gemacht wurden, gedrückt wird, gehen alle aktuellen Vormerkungen verloren.

Schritt 2: Wählen Sie Modus A oder Modus B aus und aktivieren oder deaktivieren Sie die WOCHENZEITSCHALTUHR.

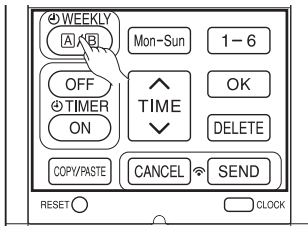

1

2

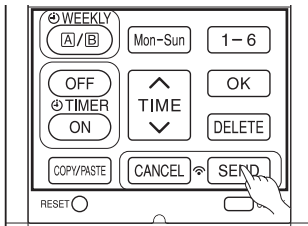

3

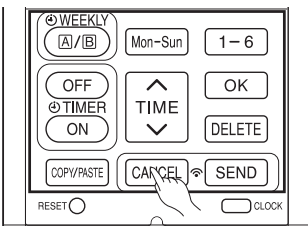

1

■ Wie wird Modus A oder Modus B der WOCHENZEITSCHALTUHR Einstellung ausgewählt.

1. Drücken Sie die Taste **WEEKLY** (WÖCHENTLICH). **A** und **WEEKLY** blinkt auf der Anzeige. (Normalerweise blinkt zuerst Modus A).

2. Drücken Sie noch einmal die Taste **WEEKLY** (WÖCHENTLICH), **B** und **WEEKLY** blinken auf der Anzeige.

3. Wählen Sie Modus A oder Modus B aus. Drücken Sie die Taste **SEND** (SENDEN) und richten Sie die Fernbedienung dabei für ca. 3 Sekunden auf das Innenraumgerät. Die Zeitschaltuhrleuchte auf dem Innenraumgerät blinkt schnell.

Nachdem ein Piepston von dem Innenraumgerät ausgesandt wurde, leuchtet die ZEITSCHALTUHR-Leuchte auf.

Bitte stellen Sie sicher, dass die Zeitschaltuhrleuchte aufleuchtet.

Dies zeigt an, dass die Modus A oder Modus B Auswahl und die aktive Wochenzeitschaltuhr bestätigt wurden.

■ Einstellung WOCHENZEITSCHALTUHR inaktiv.

1. Richten Sie die Fernbedienung auf das Innenraumgerät und drücken Sie die Taste **CANCEL** (ABBRECHEN).

Ein Piepston wird von dem Innenraumgerät ausgesandt und die ZEITSCHALTUHR Leuchte ist AUS. Die Vormerkungsanzeige auf der Fernbedienung geht ebenfalls aus.

Dies gibt an, dass WOCHENZEITSCHALTUHR inaktiv bestätigt wurde.

- Um die Einstellung der WOCHENZEITSCHALTUHR wieder zu aktivieren, wiederholen Sie die Schritte „Wie wird Modus A oder Modus B für die Einstellung WOCHENZEITSCHALTUHR ausgewählt“.

HINWEIS

- Wenn die Einstellung EINMAL-ZEITSCHALTUHR vorgenommen wird, wird der Betrieb der WOCHENZEITSCHALTUHR unterbrochen. Wenn der EINMAL-ZEITSCHALTUHR Betrieb fertiggestellt ist, wird der Betrieb WOCHENZEITSCHALTUHR aktiviert.
- Wenn EINMAL-ZEITSCHALTUHR abgebrochen wird, wird der Betrieb WOCHENZEITSCHALTUHR ebenfalls abgebrochen. Es ist erforderlich, den Betrieb WOCHENZEITSCHALTUHR zu aktivieren.
- Nach dem automatischen Neustart ist der Betrieb WOCHENZEITSCHALTUHR abgebrochen. Es ist erforderlich, den Betrieb WOCHENZEITSCHALTUHR zu aktivieren.

Schritt 3: Kopieren Sie den Vormerkplan und brechen Sie diesen ab.

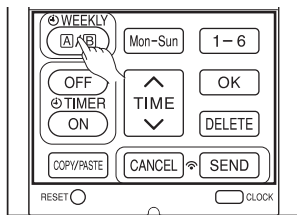

1

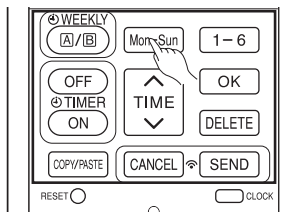

2

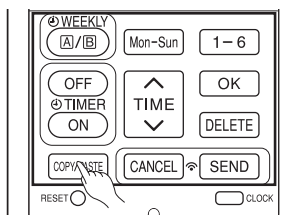

3

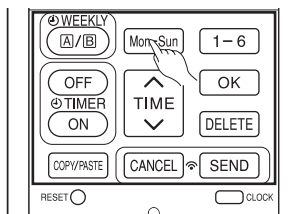

4

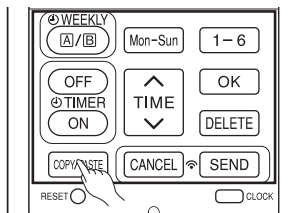

5

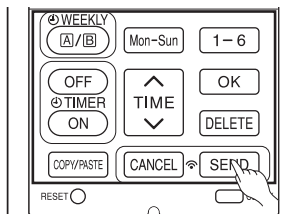

6

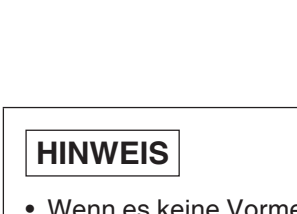

7

■ Wie man kopiert und einfügt.

Bearbeiten des Vormerkplans erfolgt einfach durch Kopieren der Daten von einem auf den anderen Tag.

1. Drücken Sie die Taste (WÖCHENTLICH), um Modus A oder Modus B auszuwählen.
2. Drücken Sie die Taste (WÖCHENTLICH) ca. 3 Sekunden lang, um die Bearbeitung des Vormerkplans zu starten.
3. Drücken Sie die Taste (TAG), um einen Tag der Woche zu kopieren, auszuwählen.
4. Drücken Sie die Taste (KOPIEREN/EINFÜGEN). Dann blinkt „EINFÜGEN“ auf der Anzeige. * Drücken Sie die Taste (ABBRECHEN), um den KOPIER-Modus abubrechen. Der normale Einstellmodus ist aktiviert.
5. Drücken Sie die Taste (TAG), um einen Tag der Woche zum Einfügen, auszuwählen.
6. Drücken Sie die Taste (KOPIEREN/EINFÜGEN) einmal zum Einfügen. Blinkt nur auf der Anzeige.
7. Um mit dem Kopieren anderer Tage fortzufahren, drücken Sie oder oder oder .

Starten Sie dann mit Schritt 3.

8. Nachdem Kopieren und Einfügen fertiggestellt ist, drücken Sie die Taste (SENDEN), während Sie die Fernbedienung ca. 3 Sekunden lang auf das Innenraumgerät richten. Die Zeitschaltuhrleuchte auf dem Innenraumgerät blinkt schnell.

Nachdem ein Piepston von dem Innenraumgerät ausgesandt wurde, leuchtet die ZEITSCHALTUHR-Leuchte auf.

Bitte stellen Sie sicher, dass die Zeitschaltuhrleuchte aufleuchtet.

Wenn die ZEITSCHALTUHR Leuchte nicht aufleuchtet, drücken Sie noch einmal die Taste (SENDEN).

- Die Vormerkdaten ändern sich nicht, wenn die Taste (SENDEN) nicht gedrückt wird.

HINWEIS

- Wenn es keine Vormerkdaten gibt, können keine Daten von einem Tag auf den anderen kopiert werden.

Schritt 3: Kopieren Sie den Vormerkplan und brechen Sie diesen ab.

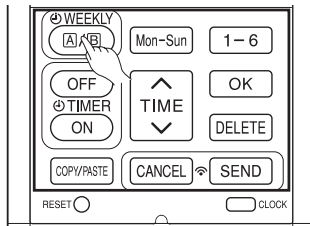

1

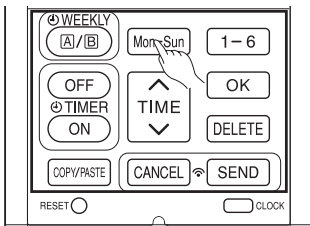

2

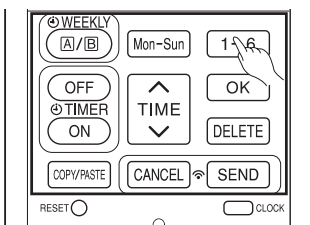

3

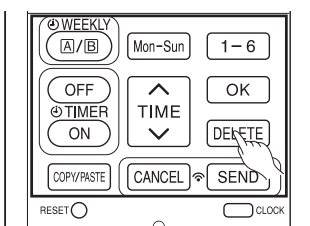

4

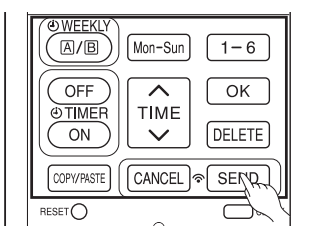

5



6

- Wie werden WOCHENZEITSCHALTUHR Daten gelöscht.

[Löschen einer Programmnummer-Vormerkung]

1. Drücken Sie die Taste **WEEKLY A/B** (WÖCHENTLICH), um Modus A oder Modus B auszuwählen.
2. Drücken Sie die Taste **WEEKLY A/B** (WÖCHENTLICH) ca. 3 Sekunden lang, um die Bearbeitung des Vormerkplans zu starten.
3. Drücken Sie die Taste **Mon-Sun** (TAG), um einen Tag der Woche zur Bearbeitung auszuwählen.
4. Drücken Sie **1-6**, um die Programmnummer auszuwählen. Die ausgewählte Programmnummer blinkt.
5. Drücken Sie die Taste **DELETE** (LÖSCHEN). Die Vormerkung der ausgewählten Programmnummer wird gelöscht.
6. Nach dem Löschen drücken Sie 3 Sekunden lang die Taste **SEND** (SENDEN) und richten Sie die Fernbedienung dabei auf das Innenraumgerät. Die Zeitschaltuhrleuchte im Innenraumgerät blinkt schnell.

Nachdem ein Piepston von dem Innenraumgerät ausgesandt wurde, leuchtet die ZEITSCHALTUHR-Leuchte auf.

Bitte stellen Sie sicher, dass die Zeitschaltuhrleuchte aufleuchtet.

- Die Vormerkdaten ändern sich nicht, wenn die Taste **SEND** (SENDEN) nicht gedrückt wird.



WOCHENZEITSCHALTUHR-BETRIEB

Schritt 3: Kopieren Sie den Vormerkplan und brechen Sie diesen ab.

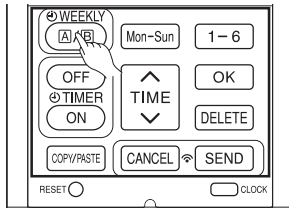

1

[Eine Tagesvormerkung löschen]

1. Drücken Sie die Taste **WEEKLY (A/B)** (WÖCHENTLICH), um Modus A oder Modus B auszuwählen.

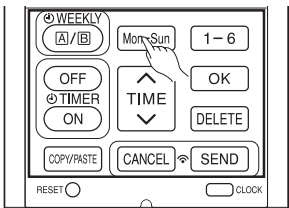

2

2. Drücken Sie die Taste **WEEKLY (A/B)** (WÖCHENTLICH) ca. 3 Sekunden lang, um die Bearbeitung des Vormerkplans zu starten.

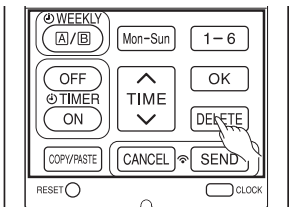

3

3. Drücken Sie die Taste **Mon-Sun** (TAG), um einen Tag der Woche zur Bearbeitung auszuwählen.

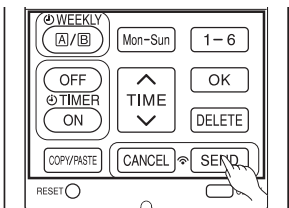

4

4. Drücken Sie die Taste **DELETE** (LÖSCHEN) 10 Sekunden lang. Die Vormerkungen für alle Programmnummern werden gelöscht.

• Wenn Sie kurz drücken, wird die Vormerkung für eine Programmnummer gelöscht.

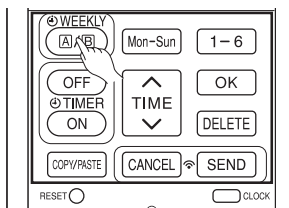

5

5. Nach dem Löschen drücken Sie 3 Sekunden lang die Taste **SEND** (SENDEN) und richten Sie die Fernbedienung dabei auf das Innenraumgerät. Die Zeitschaltuhrleuchte im Innenraumgerät blinkt schnell.

Nachdem ein Piepston von dem Innenraumgerät ausgesandt wurde, leuchtet die ZEITSCHALTUHR-Leuchte auf.

Bitte stellen Sie sicher, dass die Zeitschaltuhrleuchte aufleuchtet.

• Die Vormerkungen ändern sich nicht, wenn die Taste **SEND** (SENDEN) nicht gedrückt wird.

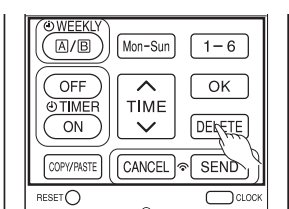

1

[Modus A oder Modus B löschen]

1. Drücken Sie die Taste **WEEKLY (A/B)** (WÖCHENTLICH), um Modus A oder Modus B auszuwählen.

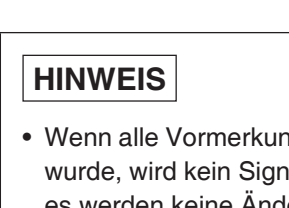



2

2. Richten Sie die Fernbedienung auf das Innenraumgerät und drücken Sie die Taste **DELETE** (LÖSCHEN) für ca. 10 Sekunden, während die Anzeige Modus A oder Modus B blinkt.

Nachdem ein Piepston von dem Innenraumgerät ausgesandt wurde, erlöschen die Vormerkungen für Modus A oder Modus B.

HINWEIS

- Wenn alle Vormerkungen in der Fernbedienung gelöscht wurden und die Taste **SEND** (SENDEN) gedrückt wurde, wird kein Signal an das Innenraumgerät übertragen. Die ZEITSCHALTUHLAMPE bleibt aus und es werden keine Änderungen an den im Innenraumgerät gespeicherten Vormerkungen vorgenommen.

- Wenn Sie die ^{INFO}  Taste (INFO) drücken, wird die Temperatur um die Fernbedienung herum und der monatliche Stromverbrauch auf der Fernbedienung angezeigt.
- Nach dem Wechseln der Batterien richten Sie die Fernbedienung auf das Innenraumgerät und drücken Sie die ^{INFO}  Taste (INFO).
Der aktuelle Kalender und die Uhr wird von dem Innenraumgerät übertragen.
- Um die Daten von dem Innenraumgerät zu erhalten, muss der Abstand zwischen der Fernbedienung und dem Empfänger der Innenraumgeräte in einem Bereich von 2 Metern liegen.

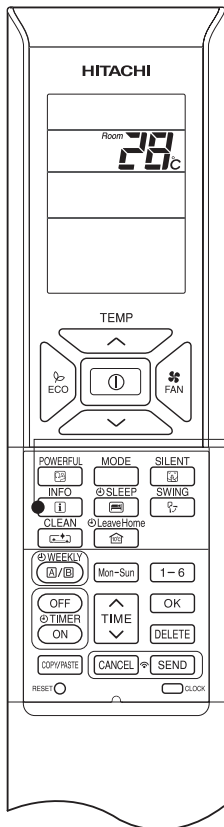

■ Zum Prüfen der Temperatur, um die Fernsteuerung herum

- 1 Drücken Sie die ^{INFO}  Taste (INFO).
Die Temperatur wird 10 Sekunden lang angezeigt.

■ Zum Prüfen des monatlichen Stromverbrauchs

Richten Sie die Fernbedienung auf den Empfänger des Innenraumgerätes (innerhalb von 2 Metern vor dem Innenraumgerät) und drücken Sie die ^{INFO}  Taste (INFO). Warten Sie 2 Sekunden lang auf die Signalübertragung.

Während die Temperatur um die Fernbedienung angezeigt wird, drücken Sie wiederholt die ^{INFO}  Taste (INFO). Die Anzeige zeigt Folgendes an:

Der monatliche Stromverbrauch für Heizen → letzter Monatsstromverbrauch für Heizen → dieser Monatsstromverbrauch für Kühlen → letzter Monatsstromverbrauch für Kühlen → Temperatur um die Fernbedienung herum → dieser Monatsstromverbrauch für periodisches Heizen.

- Wenn die Angabe nicht vorgegeben ist, gehen Sie mit der Fernbedienung näher an den Empfänger des Innenraumgerätes heran.
- Der angegebene Wert wird nur als Richtwert betrachtet.



■ Aktueller Kalender und Uhr können von dem Innenraumgerät abgerufen werden

Richten Sie die Fernbedienung auf den Empfänger des Innenraumgerätes (innerhalb von 2 Metern vor dem Innenraumgerät) und drücken Sie die ^{INFO}  Taste (INFO). Warten Sie 2 Sekunden lang auf die Signalübertragung.

Sobald der aktuelle Kalender und die Uhrzeit empfangen wird, prüfen Sie, ob diese richtig sind oder nicht, indem Sie die Taste  (UHR) drücken.

- Wenn das Innenraumgerät nicht mit Strom versorgt wird oder der Kalender und die Uhrzeit nicht eingestellt wurden, kann die INFO Funktion nicht zum Senden oder Empfangen von Daten verwendet werden.

HINWEIS

- Im Falle einer Störung an der Klimaanlage wird durch Drücken der ^{INFO}  Taste (INFO) der Fehlercode angezeigt.
Richten Sie die Fernbedienung auf den Empfänger des Innenraumgerätes (innerhalb von 2 Metern vor dem Innenraumgerät) und drücken Sie die ^{INFO}  Taste (INFO). Warten Sie 2 Sekunden lang auf die Signalübertragung.
Es wird ein Fehlercode angezeigt.
Rufen Sie das Service-Center an und geben Sie den Fehlercode durch.

Die Fernbedienung kann benutzt werden um den Betrieb HEIZMODUS (inklusive GEBLÄSE), KÜHLMODUS (inklusive GEBLÄSE) und ENTFEUCHTUNGSMODUS (inklusive GEBLÄSE) einzustellen.

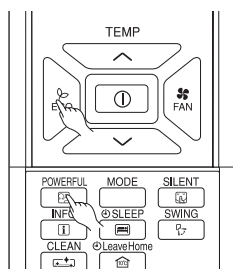

■ Methode zum Sperren des HEIZMODUS (inklusive GEBLÄSE) Betriebes

Drücken Sie die Tasten ^{ECO} (ECO) und ^{POWERFUL} (LEISTUNGSSTARK) gleichzeitig für ca. 5 Sekunden, wenn die Fernbedienung AUSGESCHALTET ist.

“☀️”, “❄️” und “🚫” werden für ca. 10 Sekunden angezeigt. Später bleibt “☀️” und “🚫”.

Dies zeigt an, dass der HEIZMODUS Betrieb gesperrt ist.

Wenn Sie die Taste ^{MODE} (MODUS) drücken, wird “☀️” oder “❄️” angezeigt.

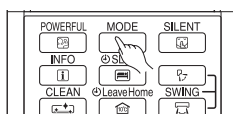

■ Methode zum Entsperren des HEIZMODUS (inklusive GEBLÄSE) Betriebes

Drücken Sie die Tasten ^{ECO} (ECO) und ^{POWERFUL} (LEISTUNGSSTARK) gleichzeitig für ca. 5 Sekunden, wenn die Fernbedienung AUSGESCHALTET ist.

Alle Betriebsmodussymbole erscheinen für ca. 10 Sekunden auf der Anzeige. Anschließend wird das Betriebsmodussymbol vor dem Abbrechen angezeigt.

Dies zeigt an, dass der HEIZMODUS Betrieb entsperrt ist.

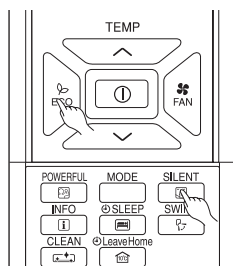

■ Methode zum Sperren des KÜHL- und ENTFEUCHTUNGSMODI (inklusive GEBLÄSE) Betriebes.

Drücken Sie die Tasten ^{ECO} (ECO) und ^{SILENT} (GERÄUSCHARM) gleichzeitig für ca. 5 Sekunden, wenn die Fernbedienung AUSGESCHALTET ist.

“☀️”, “❄️”, “❄️” und “🚫” wird für ca. 10 Sekunden angezeigt. Später bleibt “☀️” und “🚫”.

Dies zeigt an, dass der KÜHL- und ENTFEUCHTUNGSMODUS Betrieb gesperrt ist.

Wenn Sie die Taste ^{MODE} (MODUS) drücken, wird “☀️” oder “❄️” angezeigt.

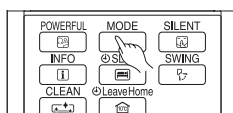

■ Methode zum Entsperren des KÜHL- und ENTFEUCHTUNGSMODI (inklusive GEBLÄSE) Betriebes.

Drücken Sie die Tasten ^{ECO} (ECO) und ^{SILENT} (GERÄUSCHARM) gleichzeitig für ca. 5 Sekunden, wenn die Fernbedienung AUSGESCHALTET ist.

Alle Betriebsmodussymbole erscheinen für ca. 10 Sekunden auf der Anzeige. Anschließend wird das Betriebsmodussymbol vor dem Abbrechen angezeigt.

Dies zeigt an, dass der KÜHL- und ENTFEUCHTUNGSMODUS Betrieb entsperrt ist.

HINWEIS

- Die Betriebsmodussperrfunktion wird nicht aktiviert, wenn die ZEITSCHALTUHR Vormerkung aktiviert ist. Die ZEITSCHALTUHR Vormerkung muss zuerst deaktiviert werden. Dann kann die Betriebsmodussperrfunktion aktiviert werden.
- Der HEIZ-, KÜHL- und ENTFEUCHTUNGSMODUS (inklusive GEBLÄSE) Betrieb kann durch Drücken der Taste ^{RESET} (ZURÜCKSETZEN) entsperrt werden. Wenn jedoch die Taste ^{RESET} (ZURÜCKSETZEN) gedrückt wird, werden alle Daten, die in der Fernbedienung gespeichert sind, gelöscht. Sie müssen die erforderlichen Daten wieder einstellen.
- Bei Mehrfachanschlüssen muss das Gerät und der Modus, die eingestellt sind, um das HEIZEN zu sperren und zuerst eingeschaltet werden, den höchsten Vorrang haben. Andere Geräte, die ausgewählt werden, um in verschiedenen Modi zu arbeiten, müssen im STANDBY Modus sein, bis entweder der erste Gerätebetrieb ausgeschaltet wird oder der Modus so ausgewählt wird, dass er dem ersten Gerät entspricht.

2. Schließen der Frontblende

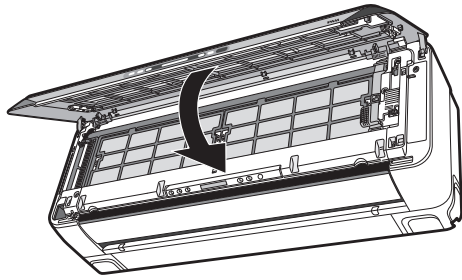

- Blende nach unten drücken.

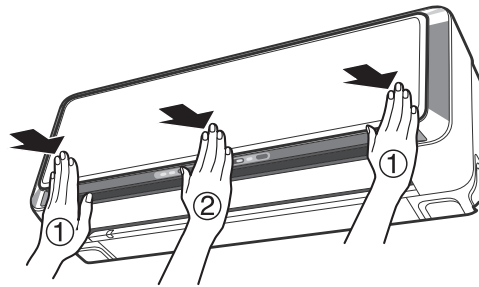

- Drücken Sie zunächst auf der rechten und linken Seite gegen die Frontblende und schließlich in der Mitte, bis ein Klicken zu hören ist.

⚠ VORSICHT

- Wenn die Frontblende nicht fest eingesetzt ist, kann sich die Blende lösen und herunterfallen.
- Vermeiden Sie zusätzliche Kraftanwendung auf die Frontblende, wenn sie in aufrechter Position geöffnet ist. Auch ein häufiges Entfernen der Frontblende von der Frontabdeckung kann Schäden verursachen.

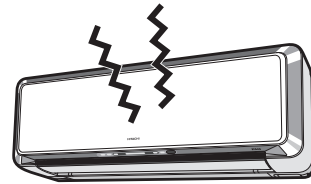

Hinweis

- Im Folgenden sehen Sie die empfohlenen Temperaturen für die Sicherheitsprüfungen:

		Kühlbetrieb		Heizbetrieb	
		Minimal	Maximal	Minimal	Maximal
Innen	Trockenkugel (°C)	21	32	20	27
	Feuchtkugel (°C)	15	23	12	19
Außen	Trockenkugel (°C)	21	43	2	21
	Feuchtkugel (°C)	15	26	1	15

Angemessene Raumtemperatur

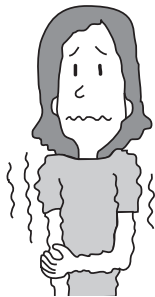

⚠️ Warnung
Zu kühle Temperaturen sind gesundheitsschädlich und verbrauchen viel Strom.

Vorhänge oder Jalousien anbringen

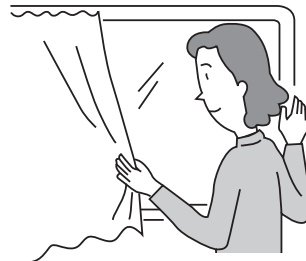

Sie können damit verhindern, dass Hitze durch die Fenster in das Zimmer gelangt.

Lüftung

⚠️ Vorsicht
Räume sollten regelmäßig gelüftet werden. Öffnen Sie gelegentlich die Tür und die Fenster, damit frische Luft hereingelassen wird.



Effektive Nutzung des Timers

Verwenden Sie nachts den Ausschalt- oder Einschalt-Timer und stellen Sie Ihre morgendliche Aufwachzeit ein. So haben Sie stets eine angenehme Raumtemperatur. Nutzen Sie den Timer effektiv.

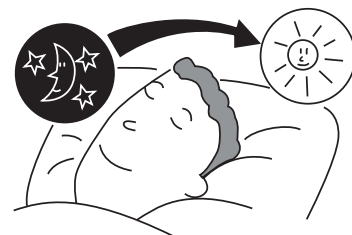

Nicht vergessen, den Vorfilter zu reinigen

Durch verstaubte Vorfilter wird das Luftvolumen reduziert und die Kühlleistung beeinträchtigt. Um den Stromverbrauch niedrig zu halten, sollte der Filter alle zwei Wochen gereinigt werden.

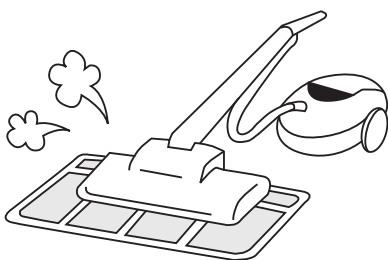

Angemessene Temperatur für Säuglinge und Kinder wählen

Achten Sie bei der Verwendung der Klimaanlage für Säuglinge, Kinder und ältere Menschen mit eingeschränkter Bewegungsfreiheit auf die Raumtemperatur und die Richtung des Luftstroms.



INFORMATIONEN FÜR DEN BENUTZER

Klimaanlage und Wärmequellen im selben Raum

⚠ Vorsicht

Wenn die Temperatur im Raum die Kühlleistung der Klimaanlage übersteigt (z. B. wenn sich mehrere Personen im Raum aufhalten, zusätzliche Heizgeräte verwendet werden usw.), kann die voreingestellte Raumtemperatur nicht erreicht werden.

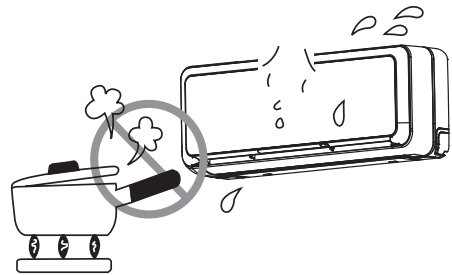

Wenn das Gerät über einen längeren Zeitraum nicht verwendet wird

Wenn das Innengerät für einen längeren Zeitraum nicht betrieben wird, unterbrechen Sie die Stromversorgung über das Netz. Wenn die Stromversorgung über das Netz nicht getrennt wird, verbraucht das Gerät weiter 8 Watt im Betriebsschaltkreis, auch wenn es sich im Modus AUS befindet.

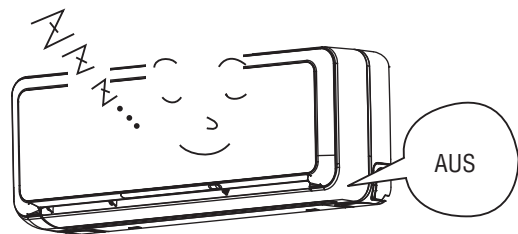

Bei Gewittern

⚠ Warnung

Um das gesamte Gerät während Gewittern zu schützen, schalten Sie das Gerät aus und ziehen den Stecker aus der Steckdose.



Störungen durch elektrische Geräte

⚠ Vorsicht

Um elektrische Störungen zu vermeiden, sollte ein Abstand von einem Meter zwischen elektrischen Geräten und dem Innengerät sowie der Fernbedienung eingehalten werden.

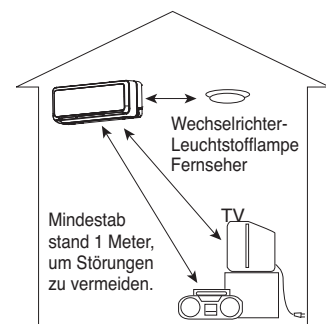

ANBRINGEN DER LUFTREINIGUNGSFILTER

⚠ VORSICHT

Wenn die Filterlampe leuchtet, muss das Gerät gereinigt und gewartet werden. Stellen Sie vor dem Reinigen sicher, dass das Gerät ausgeschaltet ist und die Stromversorgung getrennt wurde.

1 Öffnen der Frontblende

- Heben Sie die Frontblende an. Halten Sie sie dabei an beiden Seiten mit den Händen.

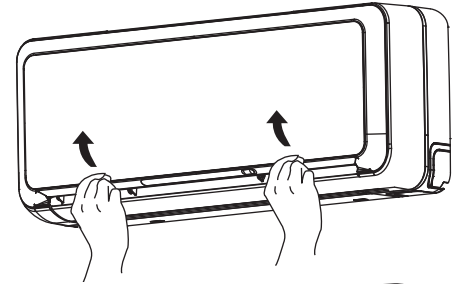

2 Ausbauen des Vorfilters

- Drücken Sie den Vorfilter nach oben, um die Klemmen zu lösen, und ziehen Sie den Vorfilter heraus.

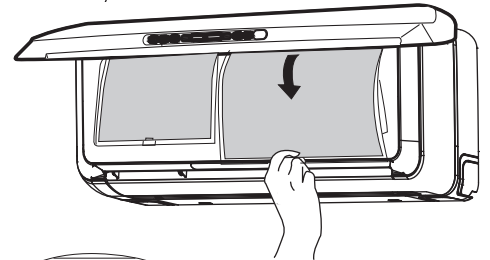

3 Anbringen der Luftreinigungsfilter

- Bringen Sie die Luftreinigungsfilter am Rahmen an, indem Sie sie vorsichtig zusammendrücken und nach dem Einsetzen in den Vorfilterrahmen wieder loslassen.

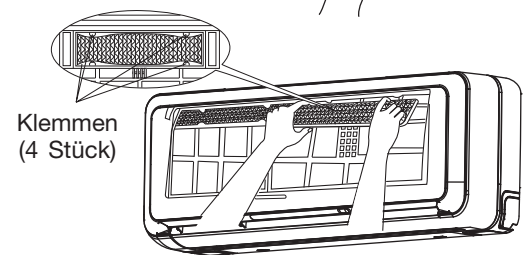

⚠ VORSICHT

Verbiegen Sie den Luftreinigungsfilter nicht, da dies die Struktur beschädigen könnte.

Riechen Sie bitte nicht direkt an der Quelle oder dem Filter.

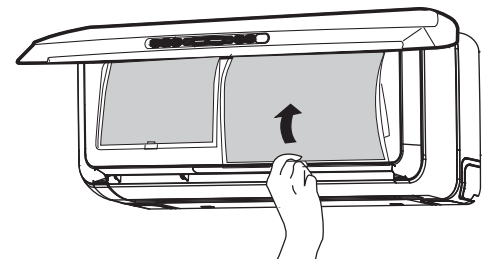

4 Anbringen der Vorfilter

- Befestigen Sie die Vorfilter so, dass die Kennzeichnung FRONT nach vorne weist.
- Drücken Sie nach dem Einsetzen der Vorfilter wie abgebildet an den drei mit Pfeilen gekennzeichneten Stellen gegen die Frontblende, um sie zu schließen.

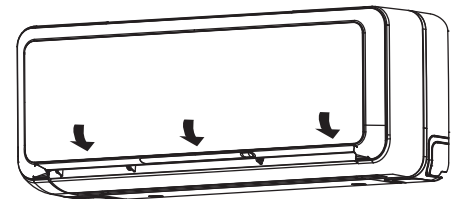

HINWEIS

- Beachten Sie beim Entfernen der Luftreinigungsfilter die oben beschriebene Vorgehensweise.
- Bei Verwendung der Luftreinigungsfilter sind die Kühlleistung und die Kühlgeschwindigkeit etwas geringer. Deshalb sollten Sie in diesem Fall die Lüfterdrehzahl auf HOCH einstellen.
- Luftreinigungsfilter sind nicht waschbar. Wir empfehlen die Reinigung mit einem Staubsauger. Die Lebensdauer beträgt 1 Jahr. Die Typennummer für diesen Luftreinigungsfilter lautet <SPX-CFH22>. Bitte geben Sie diese Nummer an, wenn Sie einen neuen Luftreinigungsfilter bestellen möchten.
- Betreiben Sie die Klimaanlage nicht ohne Vorfilter. Staub könnte in die Klimaanlage gelangen und zu Funktionsstörungen führen.

⚠ VORSICHT

Wenn die Filterlampe leuchtet, muss das Gerät gereinigt und gewartet werden. Stellen Sie vor dem Reinigen sicher, dass das Gerät ausgeschaltet ist und die Stromversorgung getrennt wurde.

1. VORFILTER

Reinigen Sie den Vorfilter, da er Staub aus der Raumluft entfernt. Ist der Vorfilter mit Staub zugesetzt, wird das Luftvolumen reduziert und die Kühlleistung beeinträchtigt. Außerdem kann es zu Geräuscentwicklung kommen. Beachten Sie beim Reinigen des Vorfilters die folgende Vorgehensweise.

VORGEHENSWEISE

- 1** Öffnen Sie die Frontblende und entfernen Sie den Vorfilter.
 - Heben Sie den Luftreinigungsfilter vorsichtig an und lösen Sie ihn so aus dem Luftreinigungsfilterrahmen.
- 2** Entfernen Sie den Staub mit einem Staubsauger vom Vorfilter und Luftreinigungsfilter. Zu viel Staub kann unter fließendem Wasser abgespült und mit einer weichen Bürste vorsichtig abgebürstet werden. Lassen Sie die Filter im Schatten trocknen.



- 3**
 - Setzen Sie den Luftreinigungsfilter wieder in den Filterrahmen ein. Setzen Sie den Vorfilter so ein, dass die Kennzeichnung FRONT nach vorne weist, und lassen Sie ihn wieder in die dafür vorgesehenen Vertiefungen einrasten.
 - Drücken Sie nach dem Einsetzen der Vorfilter wie abgebildet an den drei mit Pfeilen gekennzeichneten Stellen gegen die Frontblende, um sie zu schließen.

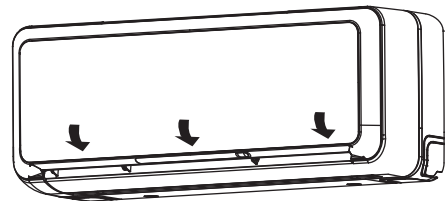
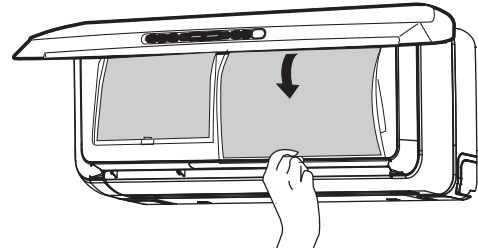
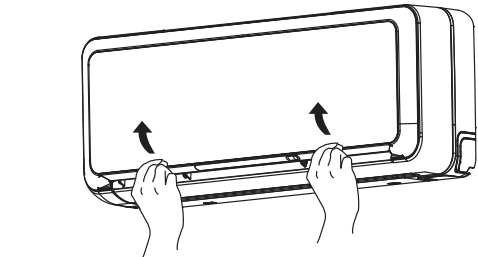

⚠ VORSICHT

- Verwenden Sie zum Abspülen kein heißes Wasser mit einer Temperatur über 40 °C. Dadurch kann der Vorfilter einlaufen.
- Schütteln Sie das Wasser nach dem Abspülen vollständig vom Filter ab und lassen Sie ihn im Schatten trocknen. Vermeiden Sie direkte Sonneneinstrahlung, da der Vorfilter sonst einlaufen könnte.

2. Abwaschbare Frontblende

- Entfernen Sie die Frontblende und reinigen Sie sie mit sauberem Wasser. Waschen Sie sie mit einem weichen Schwamm ab. Nach der Verwendung eines neutralen Reinigungsmittels spülen Sie sie gründlich mit sauberem Wasser.
- Wenn die Frontblende nicht entfernt wird, wischen Sie sie mit einem weichen, trockenen Tuch ab. Wischen Sie die Fernbedienung mit einem weichen, trockenen Tuch ab.
- Trocknen Sie die Frontblende sorgfältig ab. Wasserreste an den Anzeigen oder am Signalempfänger des Innengeräts verursachen Störungen.

Vorgehensweise zum Ausbau der Frontblende:
Halten Sie die Frontblende beim Abnehmen und Anbringen immer mit beiden Händen fest.

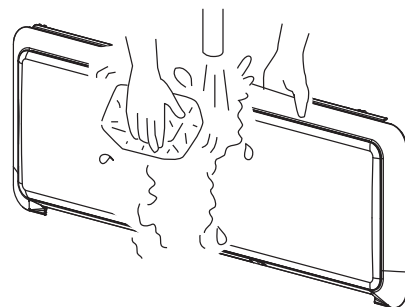

Abnehmen der Frontblende

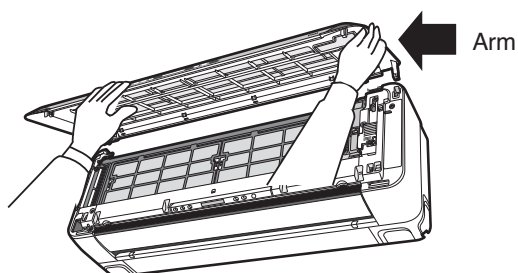

- Wenn Sie die Frontblende mit beiden Händen vollständig geöffnet haben, drücken Sie den rechten Arm der Blende nach außen, um die Arretierung zu lösen. Schließen Sie die Frontblende dann leicht und ziehen Sie sie dabei nach vorne.

Anbringen der Frontblende

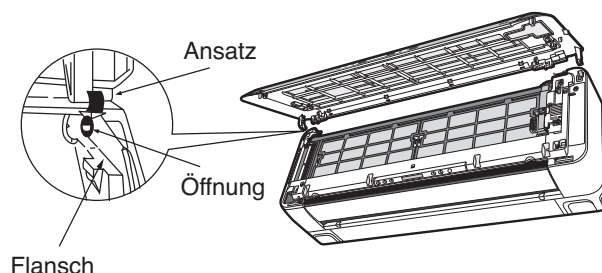

- Führen Sie die Ansätze des rechten und linken Arms in die **Flansche** des Geräts und führen Sie sie sicher in die entsprechenden Öffnungen ein..

⚠ VORSICHT

- Achten Sie beim Reinigen des Geräts darauf, dass kein Wasser auf das Gerätegehäuse tropft oder in das Gehäuse eindringt, da es sonst zu einem Kurzschluss kommen kann.
- Verwenden Sie niemals heißes Wasser (mit einer Temperatur über 40 °C), Kraftstoff, Säure, Verdünner oder Bürsten, da dadurch die Kunststoffoberfläche und die Beschichtung beschädigt werden.



⚠ VORSICHT

Reinigung und Wartung dürfen nur von qualifiziertem Wartungspersonal ausgeführt werden. Stellen Sie vor dem Reinigen sicher, dass das Gerät ausgeschaltet ist und die Stromversorgung getrennt wurde.

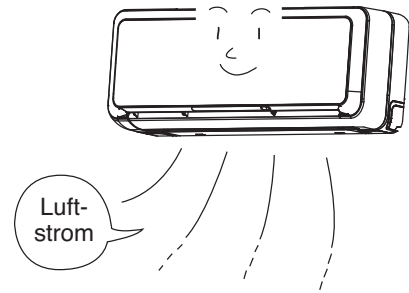

3. WARTUNG VOR LÄNGEREN NUTZUNGSPAUSEN

- Betreiben Sie das Gerät an einem Schönwettertag in der Betriebsart  (KÜHLEN) mit 32 °C Temperatureinstellung und Lüfterdrehzahl HOCH, um das Gerät vollständig zu trocknen.
- Ziehen Sie das Netzkabel ab.



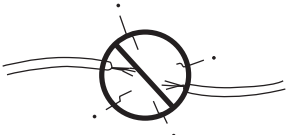
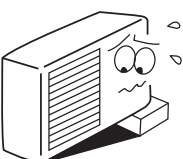

REGELMÄSSIGE INSPEKTION

LASSEN SIE DIE FOLGENDEN PUNKTE BITTE HALBJÄHRLICH ODER JÄHRLICH DURCH QUALIFIZIERTES WARTUNGSPERSONAL ÜBERPRÜFEN. WENDEN SIE SICH AN IHREN HÄNDLER ODER WARTUNGSDIENST.

1		Ist das Erdungskabel nicht angeschlossen oder beschädigt?
2		Ist der Anbaurahmen stark verrostet, und ist das Außengerät schief bzw. liegt nicht stabil auf?
3		Ist der Stecker des Stromkabels fest in die Steckdose eingesteckt? (Vergewissern Sie sich bitte, dass kein Wackelkontakt vorliegt.)

KUNDENDIENST UND GARANTIE

WENN SIE SICH AN DEN KUNDENDIENST WENDEN, ÜBERPRÜFEN SIE DIE FOLGENDEN PUNKTE.

ZUSTAND	FOLGENDE PUNKTE ÜBERPRÜFEN
 <p>Fernbedienung überträgt keine Signale. (Anzeige der Fernbedienung ist dunkel oder leer.)</p>	<ul style="list-style-type: none"> ● Müssen die Batterien ersetzt werden? ● Sind die Batterien richtig eingesetzt (Polarität korrekt)?
 <p>Das Gerät funktioniert nicht.</p>	<ul style="list-style-type: none"> ● Ist die Sicherung in Ordnung? ● Ist die Spannung äußerst hoch oder niedrig? ● Ist der Trennschalter eingeschaltet? ● Unterscheidet sich der Betriebsmodus von dem anderer Innengeräte?
 <p>Unzureichende Kühlleistung Unzureichende Heizleistung</p>	<ul style="list-style-type: none"> ● Hat sich der Vorfilter mit Staub zugesetzt? ● Ist das Außengerät direkter Sonneneinstrahlung ausgesetzt? ● Wird der Luftstrom des Außengeräts behindert? ● Sind Türen oder Fenster geöffnet, oder gibt es eine Wärmequelle im Raum? ● Ist die eingestellte Temperatur angemessen? ● Ist der Lufteinlass oder der Luftauslass des Innen- bzw. Außengeräts blockiert? ● Ist die Lüfterdrehzahl auf NIEDRIG oder GERÄUSCHARM eingestellt?

DEUTSCH



Hinweise

- Im geräuscharmen Betrieb oder nach dem Ausschalten können gelegentlich die folgenden Geräusche auftreten – sie stellen aber keine Fehlfunktion dar.
 - (1) Schwache Fließgeräusche des Kältemittels im Kühlkreislauf.
 - (2) Schwache Geräusche vom Lüftergehäuse, das gekühlt wird und sich nach dem Beenden des Betriebs langsam erwärmt.
- Die Raumklimaanlage kann unter Umständen unangenehme Gerüche abgeben, wenn sich z. B. Rauch-, Essens- und Kosmetikgerüche anlagern. Zur Geruchsvermeidung müssen daher der Vorfilter und der Verdampfer regelmäßig gereinigt werden.

- Setzen Sie sich bitte umgehend mit Ihrem Händler in Verbindung, falls die Klimaanlage auch nach Überprüfung der oben genannten Punkte nicht normal funktioniert. Teilen Sie Ihrem Händler das Gerätemodell, die Seriennummer und das Installationsdatum mit. Informieren Sie ihn auch über alle relevanten Details hinsichtlich der Störung.
- Die Stromversorgung muss an ein Stromnetz mit der erforderlichen Nennspannung angeschlossen sein – andernfalls kann das Gerät beschädigt werden oder die angegebene Leistung nicht erreichen.

HINWEIS:

- Wenn das Netzkabel beschädigt ist, muss es durch das spezielle Kabel ersetzt werden, das bei autorisierten Service- bzw. Ersatzteilzentren erhältlich ist.
- Wenn das Gerät eingeschaltet wird, kann vor allem bei gedimmtem Raumlicht ein leichtes Flackern auftreten. Dies hat jedoch keinerlei Auswirkungen.
Die Bedingungen der lokalen Netzbetreiber sind zu beachten.

NOTIZEN

A series of horizontal dotted lines for taking notes.