

HITACHI

Inspire the Next

AUFGETEILTE KLIMAANLAGE

DEUTSCH

INNENGERÄT/AUSSENGERÄT



MODELL

RAK-18PPA/RAC-18WPA
RAK-25PPA/RAC-25WPA
RAK-35PPA/RAC-35WPA

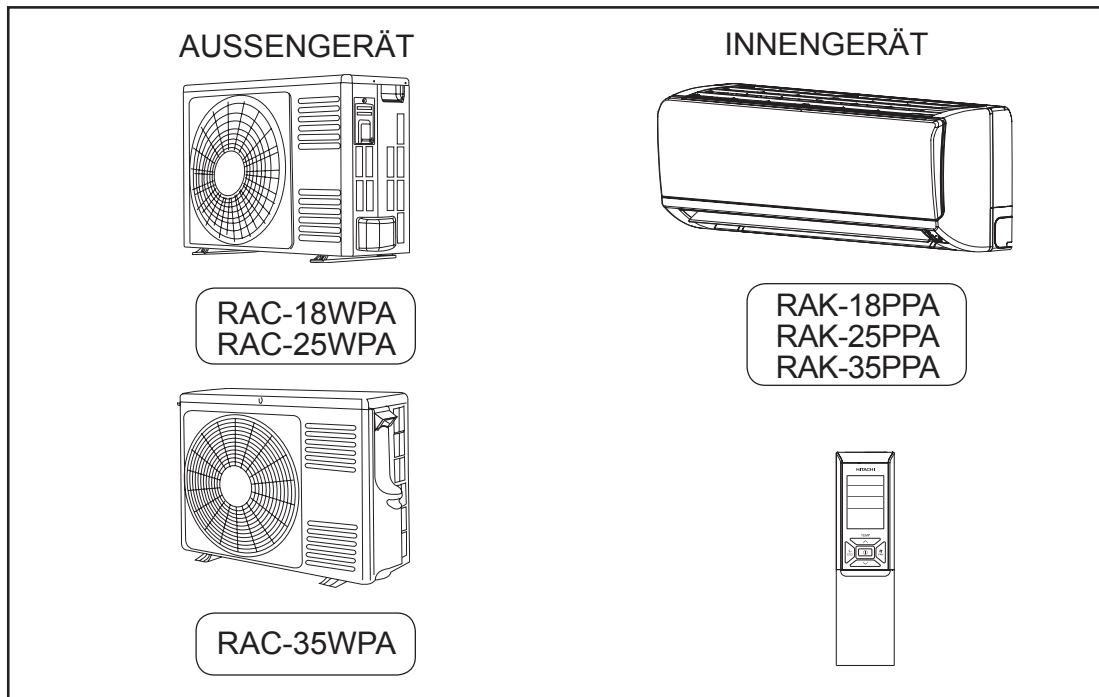

Instruction manual Page 1~36
To obtain the best performance and ensure years of trouble free use, please read this instruction manual completely.

Bedienungsanleitung Seite 37~72
Bitte lesen Sie diese Bedienungsanleitung aufmerksam durch, um durch richtige Bedienung jahrelangen und störungsfreien Betrieb zu gewährleisten.

Mode d'emploi Page 73~108
Des performances optimales et un fonctionnement à long terme seront assurés en appliquant les présentes instructions après avoir entièrement lu ce mode d'emploi.

Manuale di istruzioni Pag. 109~144
Per garantire la migliore prestazione e la più lunga duratoleggere attentamente e al completo le seguenti istruzioni.

Manual de instrucciones Página 145~180
Para obtener el mejor funcionamiento y asegurar años de uso libre de problemas, lea cuidadosamente este manual de instrucciones.

Manual de instruções Página 181~216
A fim de obter um bom funcionamento e de garantir uma utilização sem falhas durante muitos anos, é favor ler este manual de instruções completamente.

Οδηγίες χρήσης Σελίδα 217~252
Για την καλύτερη απόδοση του κλιματιστικού και για την μακροπρόθεσμη χρήση του χωρίς προβλήματα, διαβάστε προσεκτικά αυτές τις οδηγίες χρήσης.

SICHERHEITSMASSNAHMEN







- Bitte lesen Sie die Sicherheitsmaßnahmen vor der Inbetriebnahme der Klimaanlage aufmerksam durch.
- Beachten Sie besonders die mit "▲ **Warning**" und "▲ **Caution**". bezeichneten Abschnitte. Die mit "WARUNUNG" bezeichneten Abschnitte enthalten Punkte, die zum Tode oder zu ernsthaften Verletzungen führen können, wenn sie nicht strikt eingehalten werden. Bei Nichteinhaltung der mit "VORSICHT" bezeichneten Abschnitte kann es zu ernsthaften Konsequenzen kommen. Bitte beachten Sie strikt alle Anweisungen, um Sicherheit zu gewährleisten.
- Die Symbole haben folgende Bedeutung. (Nachstehend sind einige Beispiele von Signalen.)

 Dieses Symbol heißt "verboten".





 Dieses Symbol zeigt die Anweisungen an, die befolgt werden müssen.

- Bitte bewahren Sie diese Anleitung sorgfältig auf.



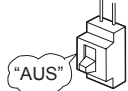









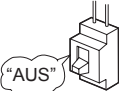







VORSICHTSMASSNAHMEN WÄHREND DES EINBAUS

 WARUNUNG	<ul style="list-style-type: none"> • Bauen Sie das Gerät nicht selbst ein, sonst könnten Probleme wie Wasserlecken, Kurzschluß oder Feuer auftreten. 	 VERBOT
	<ul style="list-style-type: none"> • Wenden Sie sich bitte an den Händler oder an einen qualifizierten Techniker für den Einbau des Gerätes. Sollten Sie persönlich den Einbau ausführen, dann könnte Wasserleck, Kurzschluß oder Feuer die Folge sein. • Verwenden Sie bitte einen Schutzleiter(Erdunagsleitung). Der Schutzleiter darf nicht in der Nähe von Gas-, Wasserröhren oder dem Schutzleiter eines Telephons plaziert werden. Falsche Installation des Schutzleiters könnte elektrischen Schlag verursachen. 	 DIE ERDLEITUNG ANSCHLIESSEN
	<ul style="list-style-type: none"> • Verwenden Sie nur den angegebenen Rohrsatz für R410A. Andernfalls könnte ein Rohrschaden oder Defekt stattfinden. 	
 VORSICHT	<ul style="list-style-type: none"> • Ein Unterbrecher sollte jenach Montageort eingesetzt werden. Ohne den Unterbrecher besteht die Gefahr des elektrischen Schlages. 	
	<ul style="list-style-type: none"> • Montieren Sie das Gerät nicht in der Nähe von brennbarem Gas. Das Außen-gerät könnte Feuer fangen, wenn brennbares Gas in seiner Umgebung entweicht. Die Rohrleitungen sind gut abzustützen, wobei der Zwischenraum zwischen den Stützen nicht mehr als 1 m betragen soll. 	 VERBOT
	<ul style="list-style-type: none"> • Achten Sie beim Einbau darauf, daß eine einwandfreie Wasserableitung möglich ist. Wenn in der Abflußleitung Defekte auftreten, tropft Wasser von den Innen- und Außen-geräten und verursacht Wasserschäden an der Wohnungseinrichtung. • Überprüfen Sie, dass eine einphasige 230V Stromquelle eingesetzt ist. Die Anwendung von anderen Stromquellen kann zu einem Überhitzen der elektrischen Komponenten, und deswegen zu einem Feuerbruch bringen. 	 VERBOT

VORSICHTSMASSNAHMEN WÄHREND DES TRANSPORTS UND DER WARTUNG

 WARUNUNG	<ul style="list-style-type: none"> • Im Falle anormaler Begebenheiten (z.B. es riecht verbrannt), das Gerät sofort ausschalten und den Stecker aus der Steckdose ziehen. Verständigen Sie Ihren Fachhändler. Weiterer Betrieb des Gerätes unter anormalen Bedingungen kann zu Kurzschluß und Feuergefahr führen. 	
	<ul style="list-style-type: none"> • Bitte wenden Sie sich für die Wartung an Ihren Fachhändler oder an einen Kundendienst. Selbst ausgeführte, fehlerhafte Wartung kann zu Feuer- und Stromschlaggefahr führen. • Bitte wenden Sie sich für den Ausbau und Einbau des Gerätes an Ihren Fachhändler oder an einen Kundendienst. Selbst ausgeführter, fehlerhafter Ausbau und Einbau können zu Feuer- und Stromschlaggefahr führen. 	
	<ul style="list-style-type: none"> • Aus gesundheitlichen Gründen sollten Sie es vermeiden für längere Zeit dem direkten Luftstrom ausgesetzt zu sein. 	 VERBOT
	<ul style="list-style-type: none"> • Kein Verlängerungskabel an das Netzkabel anschließen oder zu viele andere Elektrogeräte an die Netzsteckdose, in die das Netzkabel eingesteckt ist, anschließen. Darüber hinaus das Kabel mit etwas zusätzlicher Kabellänge verdrahten, damit das Kabel keiner Zugspannung ausgesetzt ist. Nichtbeachtung kann einen Stromschlag, Wärmeentwicklung oder einen Brand zur Folge haben. 	 VERBOT
	<ul style="list-style-type: none"> • Das Netzkabel nicht bündeln, daran ziehen, etwas darauf stellen, es erwärmen, es bearbeiten oder zwischen Gegenstände legen. Nichtbeachtung kann Brechen des Netzkabels zur Folge haben. Verwendung eines beschädigten Netzkabels kann einen Stromschlag oder einen Brand zur Folge haben. 	 VERBOT
	 VERBOT <ul style="list-style-type: none"> • Keine Gegenstände wie Stäbe in die Luftansaug- oder Luftauslaßöffnungen einschieben. Sonst verursacht der Hochgeschwindigkeitsventilator Gefahr. 	

VORSICHTSMASSNAHMEN WÄHREND DES BETRIEBS

 WARNUNG	<ul style="list-style-type: none"> • Verwenden Sie nicht irgend einen Draht als Sicherung. Das könnte lebensgefährlich werden. 	 VERBOT
	 <ul style="list-style-type: none"> • Während eines Gewitters den Netzanschluß trennen oder den Unterbrecher-schalter ausschalten. 	
	<ul style="list-style-type: none"> • Spritzbehälter und andere Brennstoffe müssen an wenigstens ein Meter weg von Ablüftern der Innen- und Außeneinheiten aufgestellt werden. Der Innendruck eines Spritzbehälters wird von Warmluft erhöht werden; dies kann einen Bruch verursachen. 	 VERBOT
 VORSICHT	<ul style="list-style-type: none"> • Das Gerät darf nur für die vom Hersteller vorgeschriebenen Zwecke verwendet werden und nicht für andere Zwecke. 	 VERBOT
	 <ul style="list-style-type: none"> • Das Gerät niemals mit nassen Händen betätigen. Tödliche Unfälle können dadurch zustandekommen. NICHT BENETZEN	
	<ul style="list-style-type: none"> • Wenn Verbrennungsgeräte wie Gasherd in Betrieb sind, dann lüften Sie regelmäßig, um Sauerstoffmangel zu vermeiden. 	  VORSICHTSMASSNAHMEN STRENG BEFOLGEN
	 <ul style="list-style-type: none"> • Richten Sie die aus dem Innengerät ausströmende Kühlluft nicht auf Heizgeräte, Warmhalteflaschen, Öfen usw., da sonst das Leistungsvermögen dieser Geräte beeinträchtigt werden kann. VERBOT	
	<ul style="list-style-type: none"> • Sorgen Sie bitte dafür, daß das Gestell des Außengerätes stabil, standhaft, schadenfrei und in gutem Zustand ist. Denn sonst könnte das Gerät einstürzen und Gefahren verursachen. 	 VERBOT
	 <ul style="list-style-type: none"> • Die Einheit mit Wasser nicht waschen und keinen Wasserbehälter (wie eine Schale) innerhalb der Inneneinheit stellen. Eine Elektroleakage könnte erfolgen und einen elektrischen Schlag verursachen. VERBOT	
	<ul style="list-style-type: none"> • Keine Tiere oder Pflanzen unmittelbar unter dem Luftstrom halten, da dies schädlich für Tiere oder Pflanzen ist. 	 VERBOT
	 <ul style="list-style-type: none"> • Nicht auf das Außengerät steigen oder Gegenstände darauf stellen. VERBOT	
	<ul style="list-style-type: none"> • Wenn das Gerät für längere Zeit bei geöffneten Türen und/oder Fenstern (Luftfeuchtigkeit über 80%) bzw. bei nach unten weisendem oder automatisch schwenkendem Luftreflektor betrieben wird, dann kann Wasser an dem Luftreflektor kondensieren und gelegentlich abtropfen. Dadurch können Ihre Möbel naß werden. Daher lassen Sie Ihr Gerät unter solchen Bedingungen nicht für längere Zeit laufen. 	 VERBOT
	 <ul style="list-style-type: none"> • Wenn die Wärmemenge im Raum größer als die Kühl- oder Heizleistung des Gerätes ist (z.B. wenn zu viele Personen im Zimmer sind oder Heizgeräte verwendet werden), dann kann die voreingestellte Raumtemperatur nicht erreicht werden. VERBOT	
	<ul style="list-style-type: none"> • Besonders dieses Gerät Die Reinigung des Innengerätes darf nur durch Fachleute erfolgen. Wenden Sie sich an Ihren Verkaufsagenten. Die Anwendung von handelsüblichen Reinigungsmitteln oder ähnlichen Produkten kann die Plastikteile beschädigen bzw. das Abflußrohr verstopfen; dies verursacht ein Wassertropfen mit darauffolgender Gefahr von elektrischem Schlag. 	 VERBOT
	  <ul style="list-style-type: none"> • Den Luftabfluss, die untere Oberfläche sowie den Aluminiumflügel der Außeneinheit nicht berühren. Man könnte sich verletzen. NICHT BERÜHREN	
<ul style="list-style-type: none"> • Das Kühlmittelrohr sowie das Anschlussventil nicht berühren. Man könnte sich verbrennen. 	  NICHT BERÜHREN	
<ul style="list-style-type: none"> • Dieses Gerät ist nicht für die Bedienung durch junge Kinder oder ungeübte Personen vorgesehen, so lange diese nicht durch eine verantwortliche Person eingewiesen wurden, sodaß sie das Gerät sicher bedienen können. • Junge Kinder sollten das Gerät nur unter Beobachtung bedienen, um sicherzustellen, daß sie nicht mit dem Gerät spielen. 		

BEZEICHNUNGEN UND FUNKTIONEN JEDES EINZELTEILS

INNENGERÄT

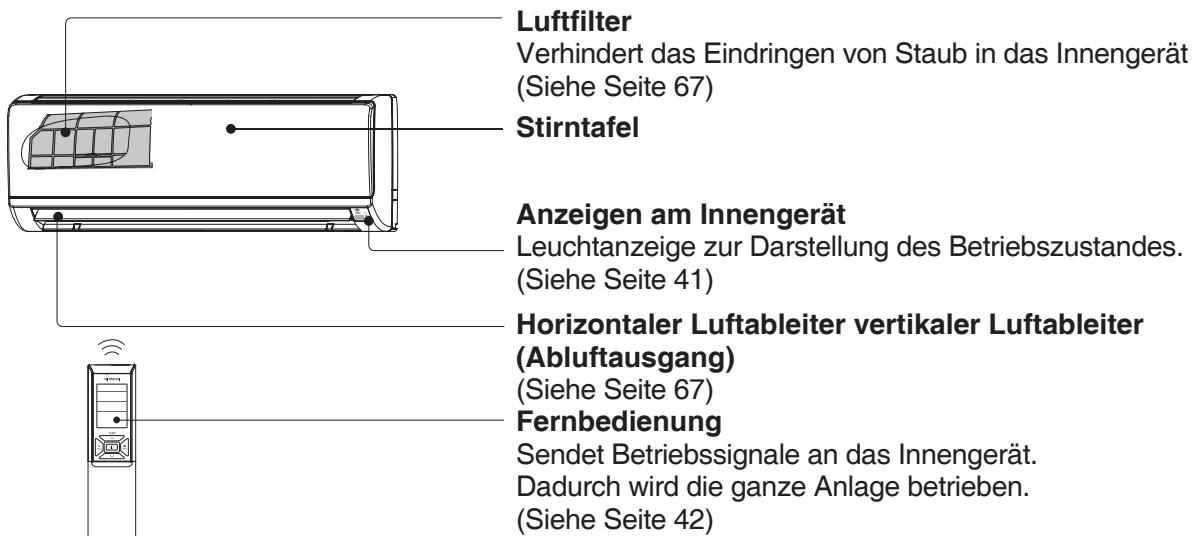

AUSSENGERÄT

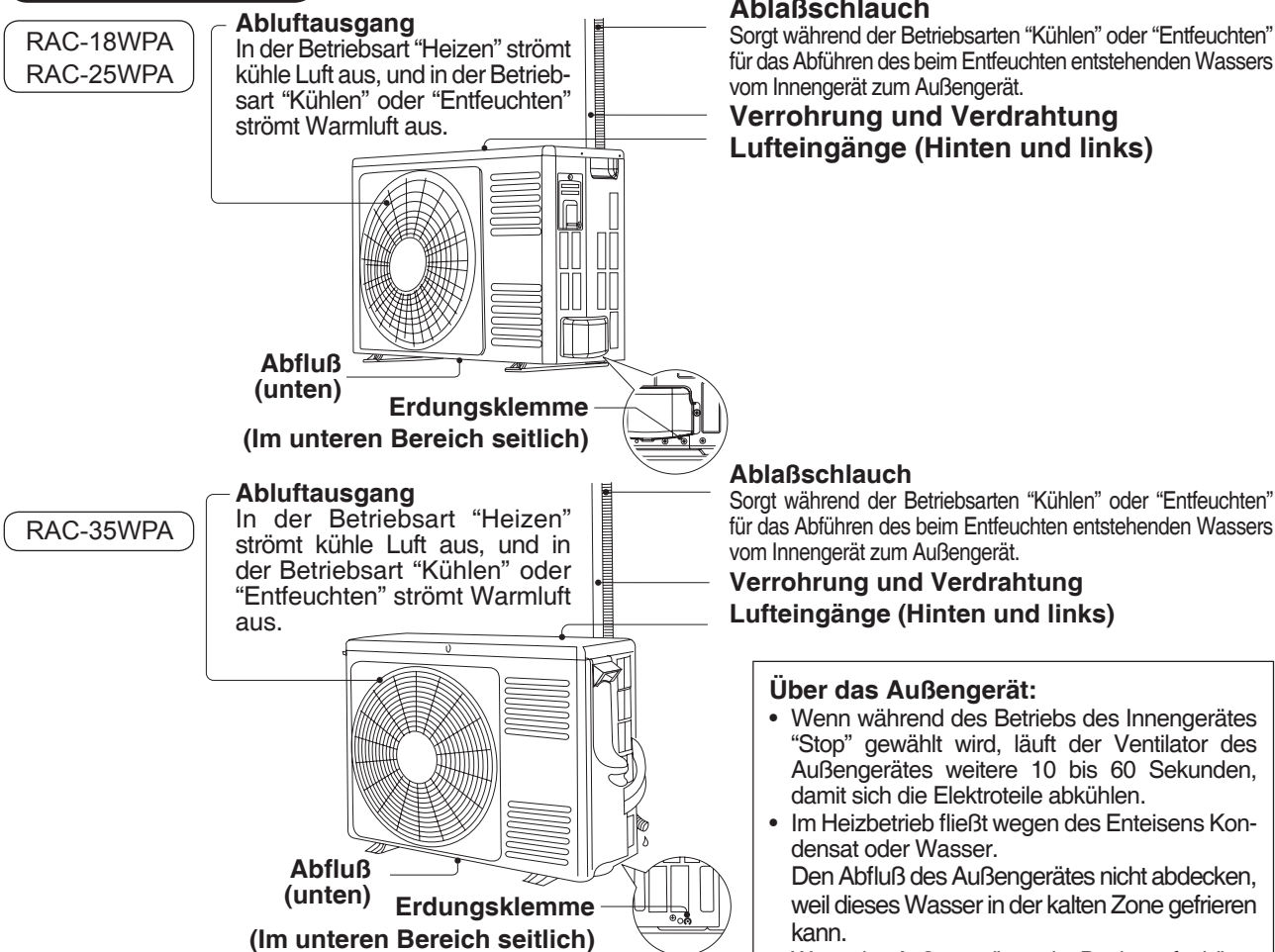

Über das Außengerät:

- Wenn während des Betriebs des Innengerätes "Stop" gewählt wird, läuft der Ventilator des Außengerätes weitere 10 bis 60 Sekunden, damit sich die Elektroteile abkühlen.
- Im Heizbetrieb fließt wegen des Enteisens Kondensat oder Wasser. Den Abfluß des Außengerätes nicht abdecken, weil dieses Wasser in der kalten Zone gefrieren kann.
- Wenn das Außengerät an der Decke aufgehängt ist, die Buchse und das Abflußrohr am Abfluß installieren und das Wasser ablaufen lassen.

MODELLBEZEICHNUNG UND ABMESSUNGEN

MODELL	BREITE (mm)	HÖHE (mm)	TIEFE (mm)
RAK-18PPA, RAK-25PPA, RAK-35PPA	780	280	218
RAC-18WPA, RAC-25WPA	700	505	258
RAC-35WPA	750	548	288

BEZEICHNUNGEN UND FUNKTIONEN JEDES EINZELTEILS

ANZEIGEINSTRUMENTE FÜR INNENRAUMGERÄT

DEUTSCH

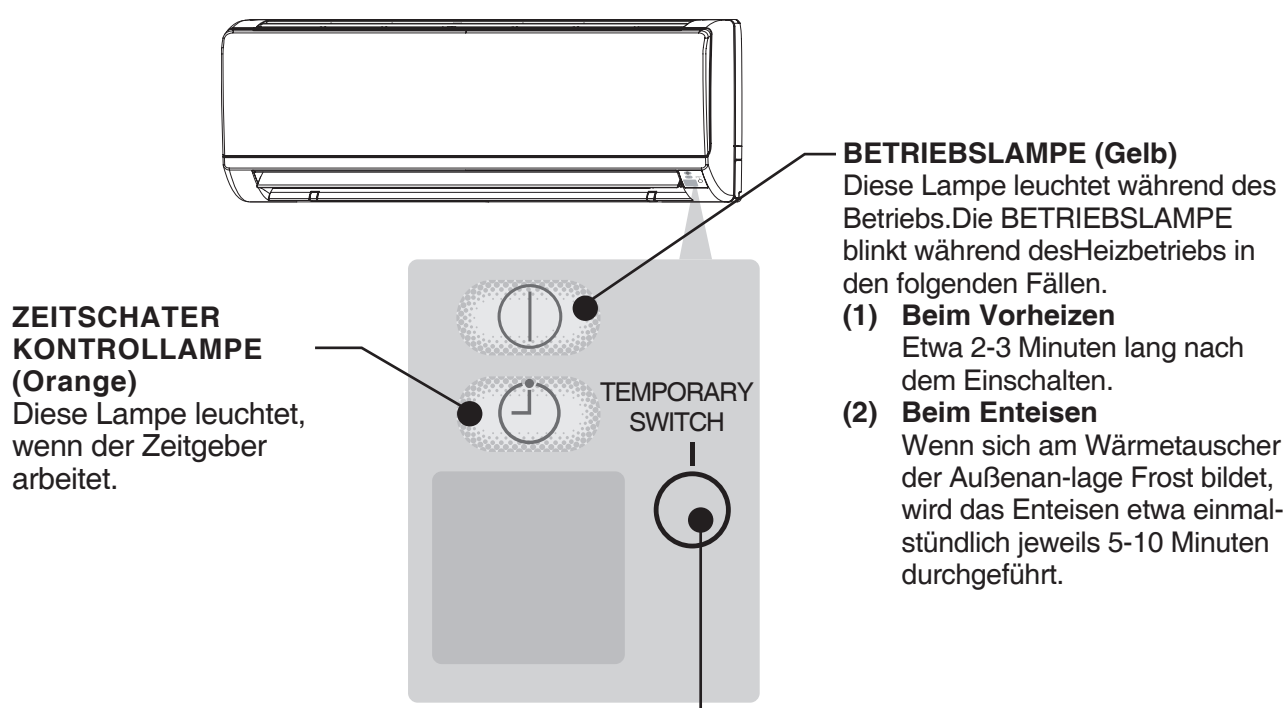

ZEITSCHATER KONTROLLAMPE (Orange)
Diese Lampe leuchtet, wenn der Zeitgeber arbeitet.

BETRIEBSLAMPE (Gelb)
Diese Lampe leuchtet während des Betriebs. Die BETRIEBSLAMPE blinkt während des Heizbetriebs in den folgenden Fällen.

- (1) **Beim Vorheizen**
Etwa 2-3 Minuten lang nach dem Einschalten.
- (2) **Beim Enteisen**
Wenn sich am Wärmetauscher der Außenanlage Frost bildet, wird das Enteisen etwa einmalstündlich jeweils 5-10 Minuten durchgeführt.

TEMPORÄR-SCHALTER

- Wenn die Fernbedienung nicht arbeitet, diesen Schalter zum Starten und Ausschalten benutzen.
- Diese vorübergehende Funktion wird zu der neuesten Einstellung gemacht. (Die Einheit schaltet beim Einschaltung sofort auf automatische Betriebsart um.)

⚠ VORSICHT

Wenn das Gerät über einen längeren Zeitraum nicht eingesetzt werden soll, den Unterbrecherschalter ausschalten oder den Netzstecker herausziehen.

☆ Wenn der Strom eingeschaltet bleibt und das Gerät nicht betrieben wird, wird durch den Steuerstromkreis in geringem Umfang Strom verbraucht. Durch Ausschalten des Netzschalters (oder des Unterbrecherschalters, wenn die Stromversorgung über das Außengerät erfolgt) wird Strom gespart.

■ **Wasabi-Nano Titani Luftreinigungsgerät anbringen Gewebe (Zubehör) zum Filterrahmen.**

- Bringen Sie das Wasabi-Nano Titani Luftreinigungsgewebe an dem C-Gehäuse an, indem Sie dieses leicht an beiden Seiten andrücken und nach dem Einsetzen in den Filterrahmen loslassen.
- Die Kühlkapazität wird leicht geschwächt und die Kühlgeschwindigkeit wird verlangsamt, wenn das Wasabi-Nano Titan Luftreinigungsgewebe verwendet wird.
- Wasabi-Nano Titan Luftreinigungsgewebe sind waschbar und können bis zu 20 mal wiederverwendet werden, wenn man zur Reinigung einen Staubsauger verwendet oder es unter dem Wasserhahn auswäscht. Wenn Sie das Gewebe austauschen möchten, fragen Sie bitte bei Ihrem Verkäufer nach. Optionale Luftreinigungsfilter und geruchtilgende Filter.

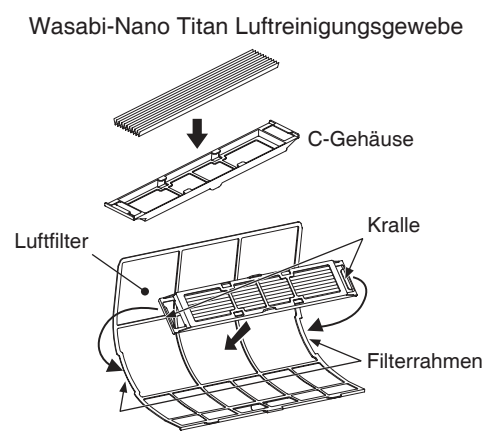

VORBEREITUNG VOR DEM BETRIEB

■ Batterien einlegen

1. Schieben Sie die Abdeckung weg, um das Gerät zu öffnen.
2. Setzen Sie zwei trockene AAA.LR03 (Alkali-) Batterien ein. Die Richtung zum Einsetzen der Batterien muss zu den Markierungen im Gehäuse passen.
3. Setzen Sie die Abdeckung wieder in die ursprüngliche Position.

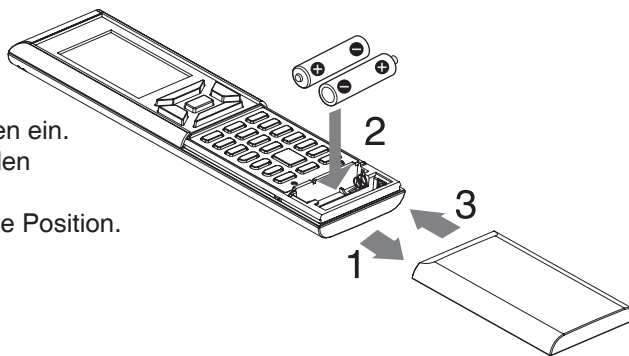

■ Zum Befestigen der Fernbedienungshalterung an der Wand

1. Wählen Sie einen Ort, an welchem die Signale das Gerät erreichen können.
2. Befestigen Sie die Fernsteuerungshalterung an der Wand, einem Pfeiler oder einem ähnlichen Standort mit den mitgelieferten Schrauben.
3. Platzieren Sie die Fernbedienung in der Fernbedienungshalterung.

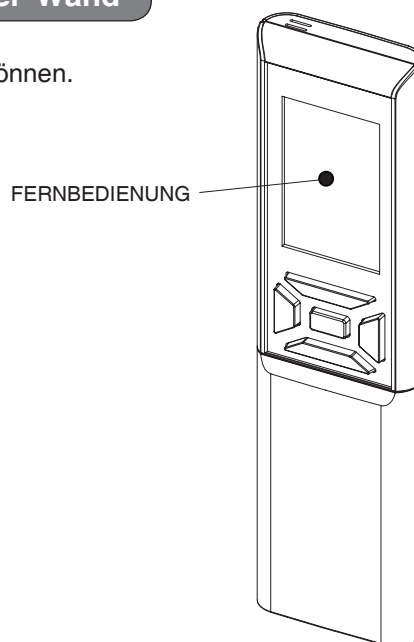

HINWEIS

Hinweise zu den Batterien

- Wenn Sie die Batterien austauschen, verwenden Sie Batterien desselben Typs und tauschen Sie beide alten Batterien gleichzeitig aus.
- Wenn das System über längere Zeit nicht in Betrieb ist, nehmen Sie die Batterien heraus.
- Die Batterien halten ca. 1 Jahr lang. Wenn die Anzeige der Fernbedienung langsam schwindet und die Empfangsleistung innerhalb eines Jahres abnimmt, tauschen Sie beide Batterien gegen neue AAA.LR03 (Alkali-) Batterien aus.
- Die beigelegten Batterien werden für den Erstgebrauch des Systems mitgeliefert. Die Nutzungsdauer der Batterien kann kurz sein, je nach Herstellungsdatum der Klimaanlage.

Hinweise zur Fernsteuerung

- Setzen Sie die Fernsteuerung niemals direktem Sonnenlicht aus.
- Staub auf dem Signalsender oder -empfänger reduziert die Empfindlichkeit. Wischen Sie den Staub mit einem weichen Tuch ab.
- Die Signalkommunikation kann deaktiviert sein, wenn sich eine Leuchtstofflampe mit einem Elektronikstarter (wie z.B. eine Inverterleuchte) im Raum befindet. Lassen Sie sich in diesem Falle im Geschäft beraten.
- Wenn das Fernsteuerungssignal versehentlich ein anderes Gerät bedient, stellen Sie dieses andere Gerät an einem anderen Standort auf oder lassen Sie sich im Service-Geschäft beraten.
- Wenn die Fernsteuerung nicht in Gebrauch ist, schließen Sie bitte die Schiebeabdeckung, um eine Fehlfunktion zu vermeiden.

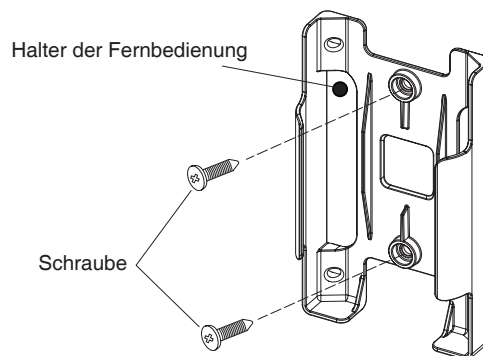

VORBEREITUNG VOR DEM BETRIEB

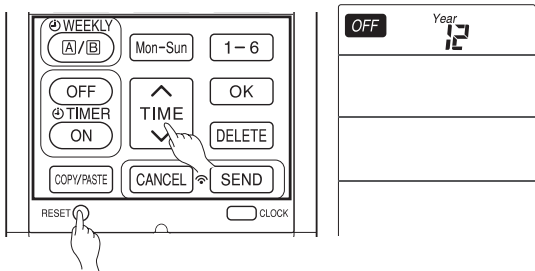

Zum Einstellen des Kalenders und der Uhr

1. Drücken RESET Sie die Taste (ZURÜCKSETZEN) bei der ersten Zeit-Einstellung. Die Anzeige „Jahr“ blinkt.
2. Drücken Sie die Taste (ZEIT), um das aktuelle Jahr einzustellen.
3. Drücken Sie die Taste (UHR). „Tag“ und „Monat“ blinken.
4. Drücken Sie die Taste (ZEIT), um den aktuellen Tag und den Monat einzustellen.
5. Drücken Sie die Taste (UHR). Die Anzeige „UHR“ blinkt.
6. Drücken Sie die Taste (ZEIT), um die aktuelle Uhrzeit an der Uhr einzustellen.
7. Drücken Sie die Taste (UHR).

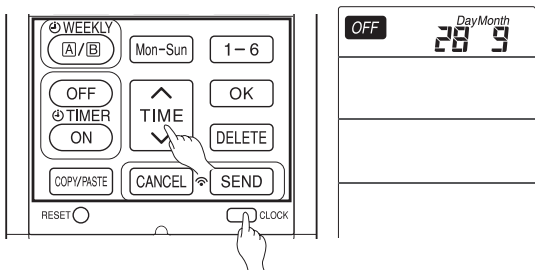

Der Kalender und die Uhrzeit sind eingestellt.

Um den Kalender und die Uhrzeit zu ändern, drücken Sie die Taste (UHR). Befolgen Sie dann die Schritte 1 bis 7.

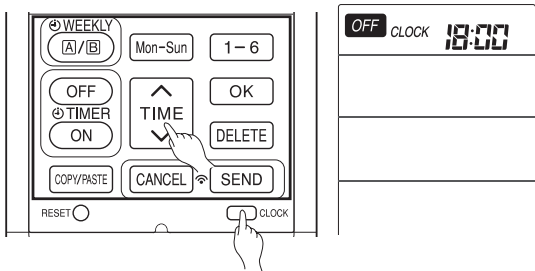

Nach dem Batterieaustausch müssen der Kalender und die Uhr noch einmal eingestellt werden.

Nach dem Austausch der Batterien,

1. drücken Sie RESET die Taste (ZURÜCKSETZEN).
2. Richten Sie die Fernsteuerung auf das Innenraumgerät und drücken Sie die Taste (INFO).
3. Der Kalender und die Uhr des Innenraumgerätes werden übertragen.

■ Der Kalender und die Uhr werden nicht von dem Innenraumgerät übertragen, wenn folgendes geschieht:

- Im Falle eines Stromausfalls.
- Wenn der Aus-Schalter von dem Anwender auf AUS geschaltet wurde (das Gerät befindet sich nicht im STANDBY-MODUS).

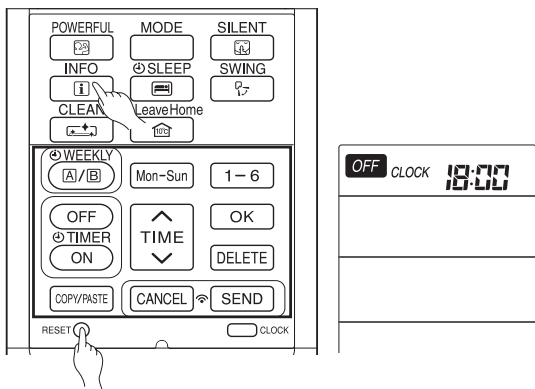

HINWEIS

Beachten Sie die Einstellung des Kalenders und der Uhr.

- Wenn der Kalender und die Uhr nicht eingestellt sind, können die Zeitschaltuhr-EIN, Zeitschaltuhr-AUS und die Wochenzeitschaltuhr nicht eingestellt werden.
- Wenn der Kalender und die Uhr nicht richtig eingestellt sind, können die Zeitschaltuhr-EIN, Zeitschaltuhr-AUS und die Wochenzeitschaltuhr nicht richtig funktionieren.
- Wenn die Zeitschaltuhr-EIN, Zeitschaltuhr-AUS und die Wochenzeitschaltuhr eingestellt sind, können der Kalender und die Uhr nicht umgestellt werden. Wenn es notwendig ist, den Kalender und die Uhr umzustellen, müssen die Zeitschaltuhr-EIN, die Zeitschaltuhr-AUS und die Wochenzeitschaltuhr ausgeschaltet werden.

BEZEICHNUNGEN UND FUNKTIONEN DER FERNBEDIENUNG

FERNBEDIENUNG

- Diese steuert den Betrieb des Innenraumgerätes. Der Regelbereich der Fernsteuerung liegt bei ca. 7 Metern. Wenn die Innenbeleuchtung elektronisch gesteuert wird, kann der Regelbereich der Fernsteuerung kleiner sein. Das Gerät kann mit der mitgelieferten Halterung an der Wand befestigt werden. Bevor Sie das Gerät befestigen, stellen Sie sicher, dass das Innenraumgerät mit der Fernsteuerung gesteuert werden kann.
- Gehen Sie sorgfältig mit der Fernsteuerung um. Wenn Sie diese fallen oder nass werden lassen, kann dies die Signalübertragungsfähigkeit beeinträchtigen.
- Nachdem neue Batterien in die Fernsteuerung eingelegt wurden, braucht das Gerät anfangs 10 Sekunden, um auf die Befehle zu reagieren und in Betrieb zu gehen.
- Wenn die Fernsteuerung für ca. 3 Minuten im AUS-geschalteten Zustand nicht in Gebrauch ist, wird **OFF** auf der Anzeige angezeigt und das LCD schaltet sich aus.
- Während der Einstellung der Uhr schaltet das LCD sich ca. 10 Minuten später aus, wenn die Fernsteuerung nicht in Gebrauch ist.
- Wenn Sie irgendeine Taste drücken, schaltet sich das LCD ein.
- Das LCD schaltet sich während der ZEIT-Schaltuhr-Einstellung nicht aus.

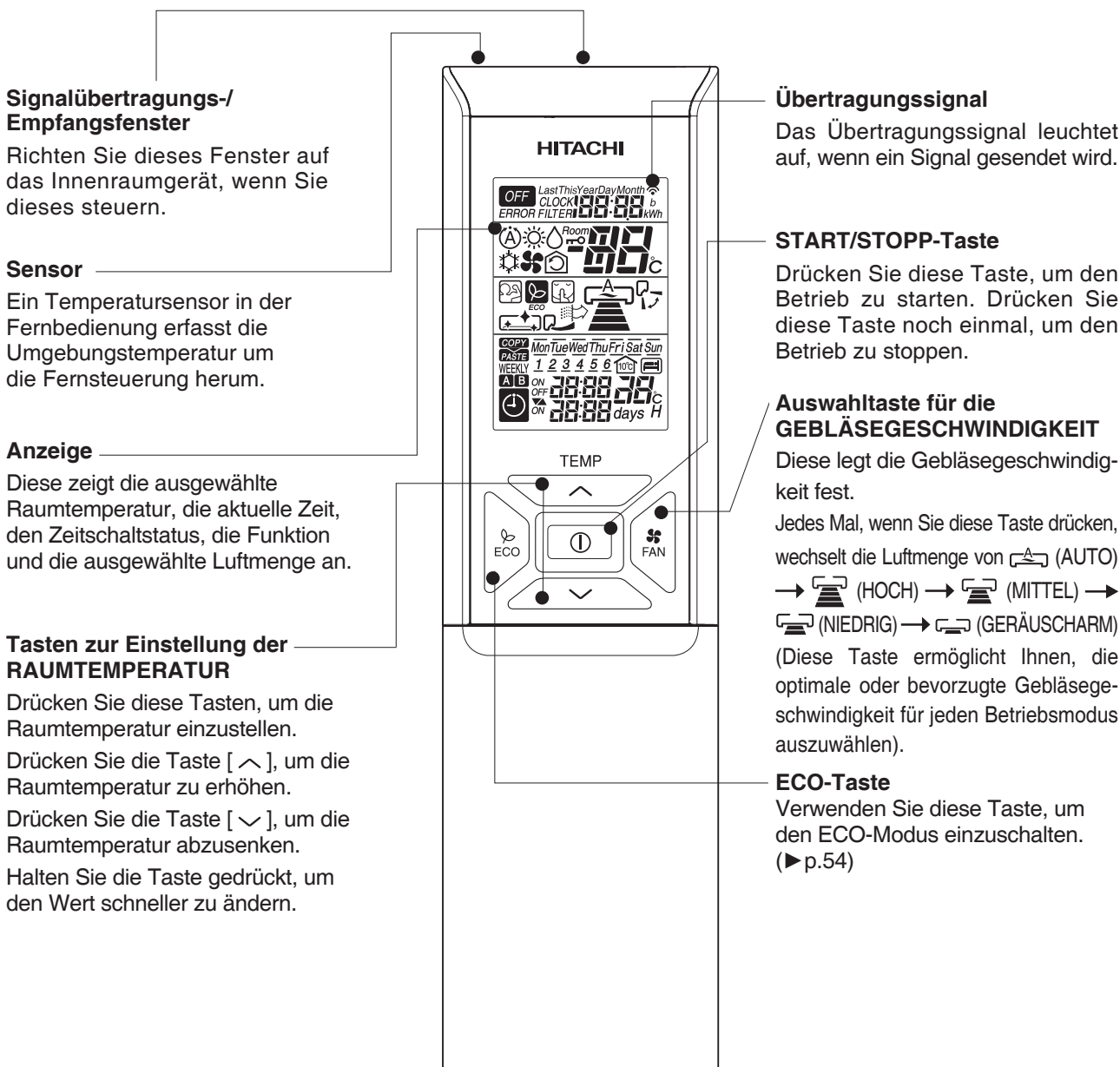

BEZEICHNUNGEN UND FUNKTIONEN DER FERNBEDIENUNG

DEUTSCH

Taste für STARKE LEISTUNG

Drücken Sie diese Taste, um den Modus für STARKE LEISTUNG einzustellen. (► p.52)

INFORMATIONEN-Taste

Drücken Sie diese Taste, um den Modus für INFORMATIONEN einzustellen. (► p.56)

Taste zur REINIGUNG BEI EINMALIGEM DRÜCKEN

Drücken Sie diese Taste, um den Modus für REINIGUNG BEI EINMALIGEM DRÜCKEN einzustellen. (► p.55)

Einstelltasten EIN-/AUS-ZEITSCHALTUHR

Drücken Sie diese Taste, um den Modus für EIN-/AUS-ZEITSCHALTUHR einzustellen. (► p.57)

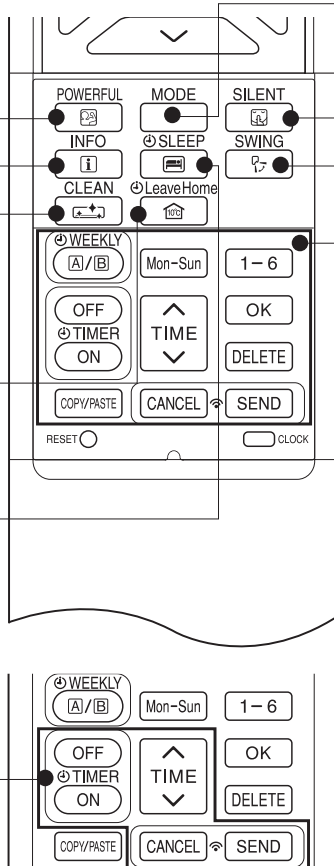

MODUS-Auswahltaste

Drücken Sie diese Taste, um den Betriebsmodus auszuwählen. Jedes Mal, wenn Sie diese Taste drücken, ändert sich der Modus periodisch von (A) (AUTO) → (WÄRME) → (ENTFEUCHTEN) → (KÜHLEN) und (GEBLÄSE).

Taste GERÄUSCHARM

Diese Taste versetzt das Gerät in den GERÄUSCHARM-Modus. (► p.53)

AUTOMATISCHES SCHWINGEN (vertikale) Taste

Steuert den Winkel des horizontalen Windabweisers. (► p.51)

Einstelltasten für die WOCHENZEITSCHALTUHR

Drücken Sie diese Taste, um den Modus für WOCHENZEITSCHALTUHR einzustellen. (► p.60)

MODE	MODUSAUSWAHL
(A)	AUTO
(☀)	HEIZEN
(💧)	ENTFEUCHTEN
(❄)	KÜHLEN
(🌀)	GEBLÄSE
(A)	GEBLÄSEGESCHWINDIGKEIT
(A)	AUTO
(A)	GERÄUSCHARM
(A)	NIEDRIG
(A)	MITTEL
(A)	HOCH
(⏸)	START / STOPP
(ECO)	ECO

(🌀)	GEBLÄSE
(🔥)	LEISTUNGSSTARK
(🔇)	GERÄUSCHARM
(i)	INFO
(📅)	SCHLAFZEITSCHALTUHR
(🔄)	AUTOMATISCHES SCHWINGEN (VERTIKAL)
(🏠)	HAUS VERLASSEN
(🧹)	REINIGEN
Mon-Sun	TAG
1-6	PROGRAMM NR.

(OFF)	ZEITSCHALTUHR EIN / AUS
(TIMER ON)	
(TIME)	ZEIT
(OK)	OK
(DELETE)	LÖSCHEN
(COPY/PASTE)	KOPIEREN / EINFÜGEN
(CANCEL)	ABBRECHEN
(SEND)	SENDEN
(CLOCK)	UHR

Vorsichtsmaßnahmen beim Gebrauch

- Legen Sie die Fernsteuerung nicht an die folgenden Stellen.
 - In direktes Sonnenlicht.
 - In die Nähe von Heizgeräten.
- Behandeln Sie die Fernsteuerung sorgfältig. Lassen Sie diese nicht auf den Boden fallen und schützen Sie diese gegen Wasser.
- Sobald das Außengerät sich ausschaltet, startet es erst nach 3 Minuten erneut (es sei denn, Sie schalten den Einschaltknopf aus und ein oder ziehen das Stromkabel und stecken dieses wieder ein). Dies geschieht, um das Gerät zu schützen und zeigt keine Störung an.
- Wenn Sie die MODUS-Auswahltaste während des Betriebs drücken, kann das Gerät zum Schutz für ca. 3 Minuten stoppen.

VERSCHIEDENE FUNKTIONEN

■ Automatische Neustartsteuerung

- Bei einem Stromausfall wird der Betrieb automatisch im vorhergehenden Betriebsmodus und der Luftstromrichtung neu gestartet, sobald wieder Strom vorhanden ist. (Da der Betrieb nicht von der Fernsteuerung gestoppt wird.)
- Wenn Sie beabsichtigen, den Betrieb nicht fortzuführen, sobald wieder Strom vorhanden ist, schalten Sie die Stromzufuhr aus. Wenn Sie den Schutzschalter betätigen, wird der Betrieb automatisch im vorhergehenden Betriebsmodus und der Luftstromrichtung neu gestartet.
Hinweis: 1. Wenn Sie die Auto-Neustart-Steuerung nicht wünschen, lassen Sie sich bitte von Ihrem Vertriebsmitarbeiter beraten.
2. Die Auto-Neustart-Steuerung ist nicht verfügbar, wenn der Zeitschaltuhr- oder Schlafzeitschaltuhr-Modus eingestellt ist.

AUTOMATISCHER BETRIEB

Das Gerät stellt automatisch den Betriebsmodus WÄRMEN oder KÜHLEN fest, je nach der aktuellen Raumtemperatur. Der ausgewählte Betriebsmodus wechselt, wenn die Raumtemperatur variiert. Der Betriebsmodus ändert sich jedoch nicht, wenn das Innenraumgerät an das Außengerät des Multityps angeschlossen wird.

1

Drücken Sie die MODUS-Auswahltaste, um auf der Anzeige den (AUTO) Modus für den Betrieb anzuzeigen.

- Wenn der AUTO-Modus ausgewählt wurde, stellt das Gerät automatisch den Betriebsmodus WÄRMEN oder KÜHLEN, je nach der aktuellen Raumtemperatur fest. Der Betriebsmodus ändert sich jedoch nicht, wenn das Innenraumgerät an das Außengerät des Multityps angeschlossen wird.
- Wenn der von dem Gerät automatisch ausgewählte Modus nicht zufriedenstellend ist, ändern Sie manuell die Moduseinstellung (WÄRMEN, ENTFEUCHTEN; KÜHLEN oder GEBLÄSE).

2

Stellen Sie die gewünschte GEBLÄSEGESCHWINDIGKEIT mit der Taste (GEBLÄSEGESCHWINDIGKEIT) ein (die Anzeige zeigt die Einstellung an).

3

Stellen Sie die gewünschte Raumtemperatur mit den RAUMTEMPERATUR-Tasten ein (die Anzeige zeigt die Einstellung an). Die Temperatureinstellung und die tatsächliche Raumtemperatur können je nach den Bedingungen variieren.

START STOPP

Drücken Sie die (START/STOPP) Taste. Der Betrieb startet mit einem Piepston. Drücken Sie die Taste noch einmal, um den Betrieb zu stoppen.

■ Da die Einstellungen im Speicher in der Fernsteuerung gespeichert sind, müssen Sie beim nächsten Mal nur die (START/STOPP) Taste drücken.

Drücken Sie die Taste (GEBLÄSEGESCHWINDIGKEIT), um AUTO, HOCH, MITTEL, NIEDRIG oder GERÄUSCHARM auszuwählen.

WÄRMEBETRIEB

- Verwenden Sie das Gerät zum Wärmen, wenn die Außentemperatur unter 21°C liegt. Wenn es zu warm ist (mehr als 21°C), funktioniert die Wärmefunktion möglicherweise nicht, um das Gerät zu schützen.
- Um die Zuverlässigkeit des Gerätes zu erhalten, verwenden Sie dieses Gerät bitte bei einer Außentemperatur von mehr als -15°C.

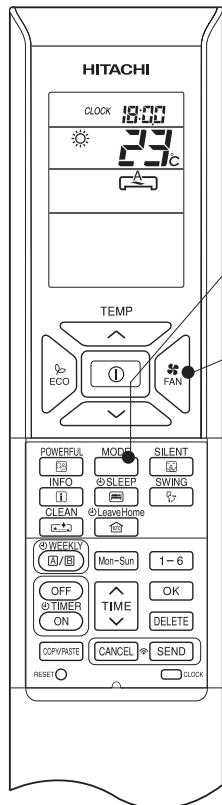

1 Drücken Sie die MODUS-Auswahl-taste, so dass die Anzeige ☀ (WÄRMEN) anzeigt.

2 Stellen Sie die gewünschte GEBLÄSEGESCHWINDIGKEIT mit der Taste (GEBLÄSEGESCHWINDIGKEIT) ein (die Anzeige zeigt die Einstellung an).

```

    graph LR
      A[AUTO] --> B[HOCH]
      B --> C[MITTEL]
      C --> D[NIEDRIG]
      D --> E[GERÄUSCHARM]
      E --> A
  
```

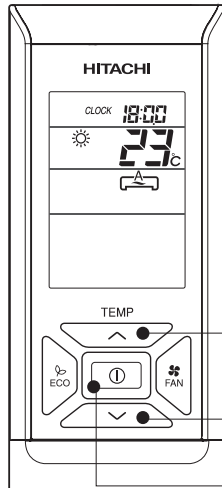

3 Stellen Sie die gewünschte Raumtemperatur mit den RAUMTEMPERATUR-Tasten ein (die Anzeige zeigt die Einstellung an). Die Temperatureinstellung und die tatsächliche Raumtemperatur können je nach den Bedingungen variieren.

START STOPP Drücken Sie die (START/STOPP) Taste. Der Wärmebetrieb startet mit einem Piepston. Drücken Sie die Taste noch einmal, um den Betrieb zu stoppen.

- Da die Einstellungen im Speicher in der Fernsteuerung gespeichert sind, müssen Sie beim nächsten Mal nur die (START/STOPP) Taste drücken.
- Während des AUTO Gebläsebetriebes wird die Gebläsegeschwindigkeit automatisch, wie unten beschrieben, geändert:
 - Wenn der Unterschied zwischen der Raumtemperatur und der eingestellten Temperatur groß ist, startet das Gebläse mit der HOHEN Geschwindigkeit.
 - Nachdem die Raumtemperatur die voreingestellte Temperatur erreicht hat, wechselt die Gebläsegeschwindigkeit auf eine niedrigere Geschwindigkeit, um einen optimalen Raumtemperaturzustand für eine natürliche gesunde Heizung zu erreichen.

■ Abtauen

Das Abtauen erfolgt ca. einmal pro Stunde, wenn sich Frost auf dem Wärmetauscher des Außengerätes bildet; der Vorgang dauert jeweils 5~10 Minuten. Während des Abtaubetriebs blinkt die Betriebsleuchte in Zyklen von 3 Sekunden ein und 0,5 Sekunden aus. Die maximale Abtaudauer beträgt 20 Minuten. Wenn jedoch das Innengerät an ein mehrfach Außengerät angeschlossen ist, beträgt die maximale Zeit für das Abtauen 15 Minuten. (Wenn die eingesetzte Verrohrungslänge länger ist als normal, kann sich Frost bilden.)

ENTFEUCHTUNGSBETRIEB

Verwenden Sie das Gerät zur Entfeuchtung, wenn die Raumtemperatur über 16°C liegt. Wenn diese unter 15°C liegt, funktioniert die Entfeuchtungsfunktion nicht.

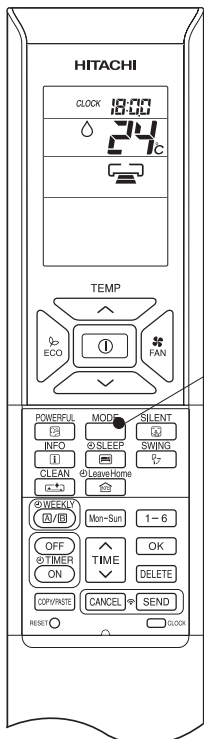

1

Drücken Sie die MODUS-Auswahl Taste, so dass die Anzeige ◊ (ENTFEUCHTEN) anzeigt. Die Gebläsegeschwindigkeit ist auf NIEDRIG eingestellt. Drücken Sie die  (GEBLÄSEGESCHWINDIGKEITS-) Taste, um die GERÄUSCHARME oder NIEDRIGE Gebläsegeschwindigkeit auszuwählen.

2

Stellen Sie die gewünschte Raumtemperatur mit den RAUMTEMPERATUR-Einstelltasten ein (die Anzeige gibt die Einstellung an).

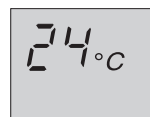

Der Bereich von 20-26°C wird als Raumtemperatur für Entfeuchtung empfohlen.

START STOPP

Drücken Sie die  (START/STOPP) Taste. Der Entfeuchtungsbetrieb startet mit einem Piepston. Drücken Sie die Taste noch einmal, um den Betrieb zu stoppen.

- Da die Einstellungen im Speicher in der Fernsteuerung gespeichert sind, müssen Sie beim nächsten Mal nur die  (START/STOPP) Taste drücken.

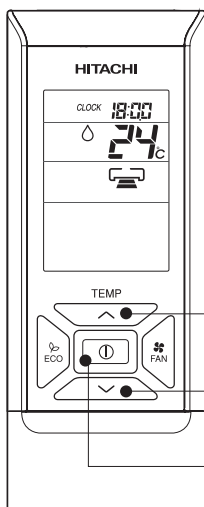

■ Entfeuchtungsfunktion

- Wenn die Raumtemperatur höher ist als die Temperatureinstellung: Das Gerät entfeuchtet den Raum und reduziert die Raumtemperatur auf den voreingestellten Wert. Wenn die Raumtemperatur geringer ist, als die Temperatureinstellung: Die Entfeuchtung erfolgt bei einer Raumtemperatureinstellung, die leicht geringer ist, als die aktuelle Raumtemperatur, gleichgültig, welche Temperatur eingestellt ist.
- Die voreingestellte Raumtemperatur kann möglicherweise nicht erreicht werden, je nach dem, wie viele Personen sich in dem Raum befinden oder bei anderen Raumbedingungen.

KÜHLBETRIEB

Verwenden Sie das Gerät zum Kühlen, wenn die Außentemperatur $-10^{\circ}\sim 43^{\circ}\text{C}$ beträgt. Wenn die Luftfeuchtigkeit innen sehr hoch ist (80%), kann sich Kondenswasser auf dem Luftaustrittsgitter des Innenraumgerätes bilden.

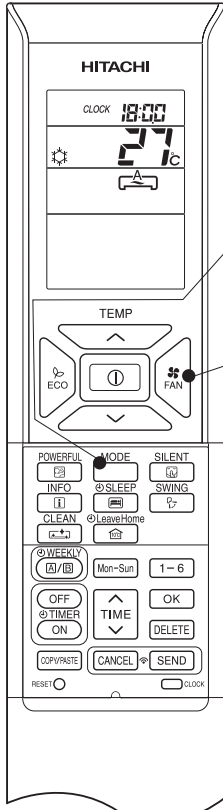

1 Drücken Sie die MODUS-Auswahltaste; die Anzeige zeigt (KÜHLEN) an.

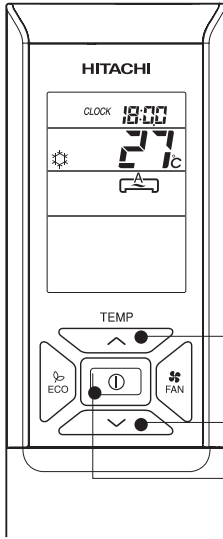

2 Stellen Sie die gewünschte GEBLÄSEGESCHWINDIGKEIT mit der Taste (GEBLÄSEGESCHWINDIGKEIT) ein (die Anzeige zeigt die Einstellung an).

3 Stellen Sie die gewünschte Raumtemperatur mit den RAUMTEMPERATUR-Tasten ein (die Anzeige zeigt die Einstellung an).
Die Temperatureinstellung und die tatsächliche Raumtemperatur können je nach den Bedingungen variieren.

START STOPP

Drücken Sie die (START/STOPP) Taste. Der Kühlbetrieb startet mit einem Piepston. Drücken Sie die Taste noch einmal, um den Betrieb zu stoppen. Die Kühlfunktion startet nicht, wenn die Temperatureinstellung höher ist als die aktuelle Raumtemperatur (selbst wenn, die (BETRIEBS-) Leuchte eingeschaltet ist). Die Kühlfunktion startet erst, sobald der Benutzer die Temperatur niedriger als die aktuelle Zimmertemperatur einstellt.

- Da die Einstellungen im Speicher in der Fernsteuerung gespeichert sind, müssen Sie beim nächsten Mal nur die (START/STOPP) Taste drücken.
- Während des AUTO Gebläsebetriebes wird die Gebläsegeschwindigkeit automatisch, wie unten beschrieben, geändert:
 - Wenn der Unterschied zwischen der Raumtemperatur und der eingestellten Temperatur groß ist, startet das Gebläse mit der HOHEN Geschwindigkeit.
 - Nachdem die Raumtemperatur die voreingestellte Temperatur erreicht hat, wechselt die Gebläsegeschwindigkeit auf eine niedrigere Geschwindigkeit, um einen optimalen Raumtemperaturzustand für eine natürliche, gesunde Kühlung zu erreichen.

GEBLÄSEBETRIEB

Der Anwender kann das Gerät einfach zur Luftzirkulation verwenden.

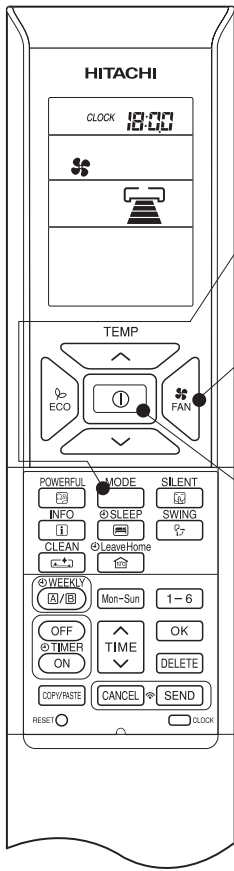

1 Drücken Sie die MODUS-Auswahl-taste, so dass die Anzeige (GEBLÄSE) angezeigt wird.

2 Stellen Sie die gewünschte GEBLÄSEGESCHWINDIGKEIT mit der Taste (GEBLÄSEGESCHWINDIGKEIT) ein (die Anzeige zeigt die Einstellung an).

```

    graph LR
      A[ (AUTO)] --> B[ (HOCH)]
      B --> C[ (MITTEL)]
      C --> D[ (NIEDRIG)]
      D --> E[ (GERÄUSCHARM)]
      E --> A
  
```

START STOPP Drücken Sie die (START/STOPP) Taste. Der Gebläsebetrieb startet mit einem Piepstön. Drücken Sie die Taste noch einmal, um den Betrieb zu stoppen.

LUFTSTROM RICHTIG EINSTELLEN

Zum Start des vertikalen automatischen Schwingens

- Drücken Sie die Taste  (AUTOMATISCHES SCHWINGEN (VERTIKAL)). Der/Die Ableiter startet/starten nach oben und unten zu schwingen.

 wird auf der LCD-Anzeige angezeigt.

Zum Abbrechen des vertikalen automatischen Schwingens

- Drücken Sie noch einmal die Taste  (AUTOMATISCHES SCHWINGEN (VERTIKAL)). Der/Die Ableiter stoppt/stoppen in der aktuellen Position.

 verschwindet von der LCD Anzeige.

HINWEIS

- Lassen Sie die Ableiter im Kühl- und Entfeuchtungsbetrieb nicht über lange Zeit schwingen oder in der unteren Position (beim automatischen vertikalen Schwingen). Dies kann zu Tau-kondensation an den Ableitern führen.

Einstellen der klimatisierten Luft nach links und rechts.

Den horizontalen Luftreflektor gemäß Abbildung halten und verstellen, um die klimatisierte Luft nach links und rechts zu verstellen.

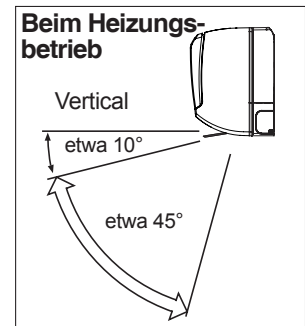
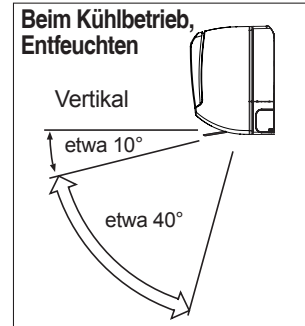
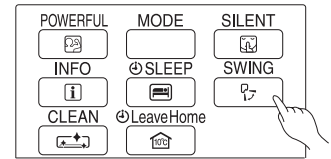
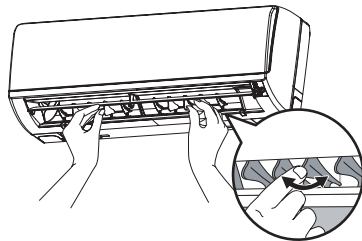

DEUTSCH

HINWEIS

- Vermeiden Sie es, die Luftklimaanlage für den Kühlbetrieb einzusetzen, wenn die Außentemperatur weniger als -10°C (14°F) beträgt. Die empfohlenen minimalen und maximalen Betriebstemperaturen für die Warm- und Kaltseite sollten unter den folgenden Temperaturen liegen:



		Kühlung		Heizung	
		Minimum	Maximum	Minimum	Maximum
Innen	Trockentemperatur $^{\circ}\text{C}$	21	32	20	27
	Feuchtttemperatur $^{\circ}\text{C}$	15	23	12	19
Außen	Trockentemperatur $^{\circ}\text{C}$	21	43	2	21
	Feuchtttemperatur $^{\circ}\text{C}$	15	26	1	15

LEISTUNGSSTARKER BETRIEB

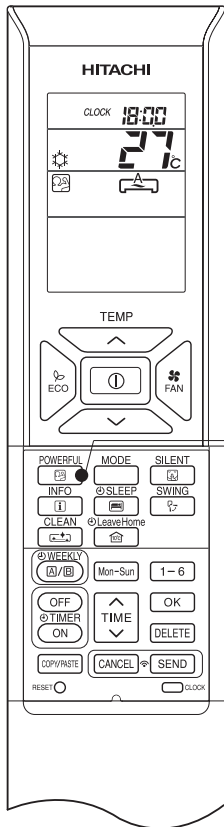
- Wenn Sie die Taste  (LEISTUNGSSTARKER BETRIEB) während des AUTO-, HEIZ-, ENTFEUCHTUNGS-, KÜHLUNGS- oder GEBLÄSEBETRIEBES drücken, schaltet die Klimaanlage auf maximale Leistung.
- Während des LEISTUNGSSTARKEN Betriebs wird kühlere oder wärmere Luft aus dem Innenraumgerät entsprechend zum KÜHL- oder HEIZBETRIEB ausgeblasen.



■ Zum Starten des LEISTUNGSSTARKEN Betriebs

- Drücken Sie die Taste  (LEISTUNGSSTARK) während des Betriebs.
- „“ wird auf der LCD-Anzeige angezeigt.
- Der LEISTUNGSSTARKE Betrieb wird nach 20 Minuten beendet. Dann läuft das System automatisch mit den voreingestellten Einstellungen, die vor dem leistungsstarken Betrieb verwendet wurden.

■ Zum Abbrechen des LEISTUNGSSTARKEN Betriebs

- Drücken Sie die  (START/STOPP) Taste. Oder
 - Drücken Sie die Taste  (LEISTUNGSSTARK) noch einmal.
- Der LEISTUNGSSTARKE Betrieb stoppt.
- „“ wird auf der LCD-Anzeige angezeigt.

HINWEIS

- Im SCHLAF-Modus, ECO-Modus, GERÄUSCHARM-Modus oder HAUS VERLASSEN Modus ist der LEISTUNGSSTARKE Betrieb ausgeschaltet.
- Während des LEISTUNGSSTARKEN Betriebs erhöht sich die Kapazität der Klimaanlage nicht, wenn
 - die Klimaanlage bereits mit maximaler Kapazität läuft.
 - direkt vor dem Abtaubetrieb (wenn die Klimaanlage im HEIZBETRIEB läuft).
- Nach dem automatischen Neustart ist der LEISTUNGSSTARKE Betrieb ausgeschaltet und der vorhergehende Betrieb wird gestartet.

GERÄUSCHARMER BETRIEB



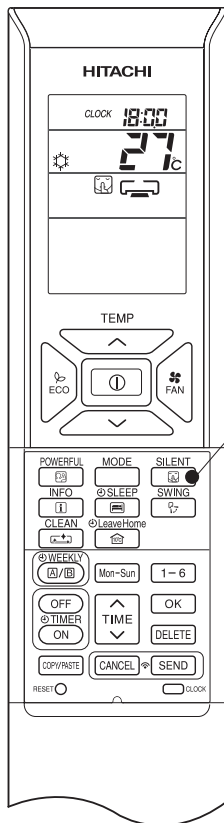

- Wenn Sie die Taste  (GERÄUSCHARM) bei AUTO-, HEIZ-, ENTFEUCHTUNGS-, KÜHLUNGS- oder GEBLÄSEBETRIEB drücken, schaltet die Gebläsegeschwindigkeit auf ultralangsam.





■ Zum Starten des GERÄUSCHARMEN Betriebs

- Drücken Sie die Taste  (GERÄUSCHARM) während des Betriebs.
„“ wird auf der LCD-Anzeige angezeigt.
Die Gebläsegeschwindigkeit ist ultra-langsam.

■ Zum Abbrechen des GERÄUSCHARMEN Betriebs

- Drücken Sie die  (START/STOPP) Taste. Oder
- Drücken Sie die  Taste (GERÄUSCHARM) noch einmal oder die  Taste (GEBLÄSEGESCHWINDIGKEIT).
Die Gebläsegeschwindigkeit schaltet auf die vorhergehende Geschwindigkeit zurück, die eingeschaltet war, bevor der GERÄUSCHARME Betrieb gestartet wurde.
Der GERÄUSCHARME Betrieb stoppt.
„“ auf der LCD-Anzeige schaltet aus.

HINWEIS

- Wenn der LEISTUNGSSTARKE Betrieb ausgewählt wird, wird der GERÄUSCHARME Betrieb ausgeschaltet. Die Gebläsegeschwindigkeit schaltet vor dem GERÄUSCHARMEN Betrieb auf die vorhergehende Geschwindigkeit zurück.
- Nach dem automatischen Neustart wird der Betrieb abgebrochen. Die Gebläsegeschwindigkeit schaltet vor dem GERÄUSCHARMEN Betrieb auf die vorhergehende Geschwindigkeit zurück.
- Während jedem Betrieb mit der Gebläsegeschwindigkeit  (GERÄUSCHARM), ändert sich durch Drücken der Taste  (GERÄUSCHARM) die Gebläsegeschwindigkeit nicht.



Der ECO Betrieb ist eine Energiesparfunktion, indem Sie automatisch die Temperatur ändern und den maximalen Stromverbrauchswert einschränken.

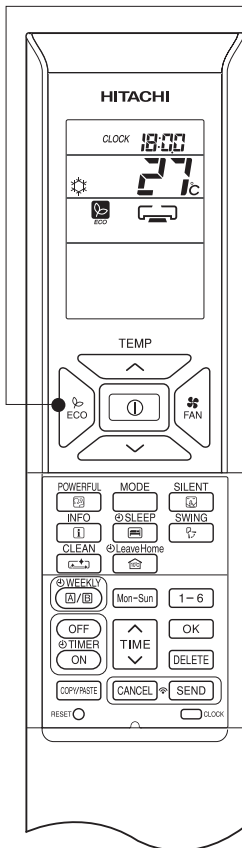

1

- Wenn die Taste  (ECO) während des AUTO-, HEIZ-, ENFEUCHTUNGS- oder KÜHL-Betriebs gedrückt wird, führt die Klimaanlage den „ECO“ Betrieb automatisch aus.

■ Zum Starten des ECO Betriebs

- Drücken Sie die  Taste (ECO) während des Betriebs.

„“ wird auf der LCD-Anzeige angezeigt.

Der Energiesparbetrieb startet durch automatisches Ändern der eingestellten Temperatur auf eine höhere oder niedrigere Temperatur und reduziert so den Stromverbrauch während des Betriebs. Diese Funktion kann basierend auf dem angeschlossenen Außengerät variieren.

■ Zum Abbrechen des ECO Betriebs

- Drücken Sie die  (START/STOPP) Taste. Oder
- Drücken Sie die  Taste (ECO) während des Betriebs.

„“ wird auf der LCD-Anzeige angezeigt.

HINWEIS

- Die ECO Funktion ist nicht effektiv, wenn der Stromverbrauch niedrig ist.
- Durch Drücken der Taste (LEISTUNGSSTARK), wird der ECO Betrieb ausgeschaltet.
- Nach dem automatischen Neustart ist der ECO Betriebsmodus ausgeschaltet und der vorhergehende Betrieb wird gestartet.
- Bei Anschlüssen für mehrere Modelle startet der Energiesparbetrieb durch automatisches Ändern der Einstelltemperatur auf eine höhere oder niedrigere Temperatur. Dennoch hängt die Wirksamkeit des ECO Betriebs von den Betriebsbedingungen ab.

10°C HAUS VERLASSEN (LH) BETRIEB

Verhindern Sie, dass die Raumtemperatur automatisch weit unter die Einstelltemperatur von 10°C fällt, wenn niemand zu Hause ist. Dieser Betrieb kann im „Dauerbetrieb“ oder im „Tages-Zeitschaltuhrbetrieb“ laufen. Verwenden Sie bitte den „Tages-Zeitschaltuhrbetrieb“, um die Anzahl der Tage auf bis zu 99 Tage einzustellen.

Dauerbetrieb

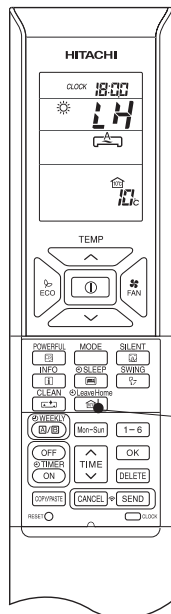

Tageszeitschaltuhrbetrieb

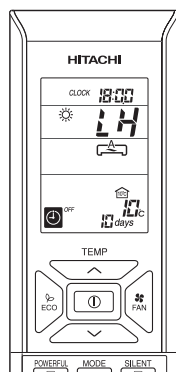

Zum Starten des HAUS VERLASSEN Betriebs

Option 1. Dauerhafter Betrieb.

Drücken Sie die Taste (HAUS VERLASSEN) während des Betriebs.

- Die Raumtemperatur wird auf 10°C eingestellt und der Heizbetrieb startet. „☀“, „LH“, „“, „“ wird auf der LCD-Anzeige angezeigt.

Option 2. Tages-Zeitschaltuhrbetrieb.

Drücken Sie die Taste (HAUS VERLASSEN) bei ausgeschaltetem Gerät oder wenn das Gerät in Betrieb ist.

Die Raumtemperatur wird auf 10°C eingestellt und der Heizbetrieb startet.

„☀“, „LH“, „“, „“ wird auf der LCD-Anzeige angezeigt.

- Stellen Sie die Anzahl der Betriebstage (1 bis 99 Tage) ein, falls erforderlich.

Drücken Sie die Taste (ZEIT), um die Anzahl der Tage auszuwählen.

Die Anzahl Tage blinkt.

* Drücken Sie „“ (NACH OBEN), um die Anzahl der Tage von 1 Tag, 2 Tage, 3 Tage ... 98 Tage, 99 Tage, 1 Tag usw. einzustellen.

* Drücken Sie „“ (NACH UNTEN), um die Anzahl der Tage von 99 Tag, 98 Tage, 97 Tage ... 3 Tage, 2 Tage, 1 Tag, 99 Tage usw. einzustellen.

* Die Anzahl Tage wird gezählt, wenn die Uhr 0:00 anzeigt.

- Drücken Sie die Taste (SENDEN), um die Anzahl der Betriebstage zu bestätigen. Die Anzeige der Anzahl der Betriebstage blinkt dann nicht mehr.
- Drücken Sie die Taste (ABBRECHEN), um die Anzahl der Betriebstage zurückzusetzen oder auf Dauerbetrieb umzuschalten.

Zum Abbrechen des HAUS VERLASSEN Betriebs

- Drücken Sie die (START/STOPP) Taste. Oder
- Drücken Sie noch einmal die Taste (HAUS VERLASSEN). Schalten Sie zum vorhergehenden Betriebsmodus zurück. Oder
- Schalten Sie auf einen anderen Betriebsmodus um, indem Sie die TASTE (MODUS) drücken.

HINWEIS

- Nachdem Sie die eingestellte Anzahl Betriebstage für Haus verlassen erreicht haben oder durch nochmaliges Drücken der Taste (Haus verlassen), arbeitet das Gerät im vorhergehenden Modus.
- Während des Betriebs Haus verlassen, können die Gebläsegeschwindigkeit und die Position des horizontalen Windabweisers nicht verändert werden.
- Wenn Sie die Taste (Haus verlassen) drücken, wird die Anwendung der Wochenzeitschaltuhr oder der einmaligen Zeitschaltuhr abgebrochen.
- Sollte der Strom ausfallen, werden nach dem automatischen Neustart alle Einstellungen für die Anzahl der Betriebstage zurückgesetzt und das Gerät arbeitet im Dauerbetrieb.
- Bei Mehrfachanschlüssen, wenn jeder Raum mit verschiedenen Betriebsmodi läuft, wie z.B. im Modus nur GEBLÄSE, KÜHLEN, ENTFEUCHTEN oder AUTOMATIK, kann Haus verlassen nicht in Betrieb genommen werden, auch wenn es möglich sein sollte, den Betrieb Haus verlassen einzustellen. Um den Betrieb Haus verlassen einzustellen, müssen alle Räume ihren Betrieb stoppen. Drücken Sie dann die Taste (HAUS VERLASSEN), um den Betrieb Haus verlassen einzuschalten.
- Bei Mehrfachanschlüssen, wenn alle Räume im HEIZBETRIEB laufen, ist es möglich, den Betrieb Haus verlassen einzuschalten, indem Sie die Taste (HAUS VERLASSEN) drücken.
- Bei Mehrfachanschlüssen, wenn zwei oder mehr Räume darauf eingestellt sind, im Haus verlassen Betrieb zu laufen, kann es sein, dass es nicht möglich ist, die eingestellte Temperatur von 10°C zu erreichen. Des Weiteren hängt dies ebenfalls von der Außentemperatur ab.
- LEISTUNGSSTARK, GERÄUSCHARM und ECO Betriebe sind während des Haus verlassen Betriebs nicht anwendbar.

REINIGEN (REINIGEN MIT EINEM TASTENDRUCK) BETRIEB

Trocknen des Innenraum-Wärmetauschers nach dem Kühlbetrieb, um Pilzbildung zu vermeiden.

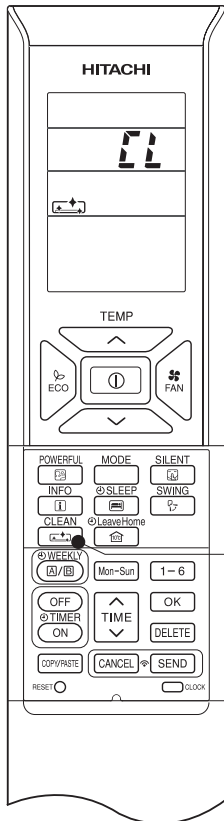



■ Zum Starten des REINIGEN Betriebs



- Drücken Sie  die Taste (REINIGEN) wenn das Gerät AUSgeschaltet ist.

Die Gesamtzeitdauer für den Reinigungsbetrieb mit einem Tastendruck beträgt 60 Minuten. Während dieser Zeit muss der HEIZ- oder GEBLÄSE-Betrieb laufen.

Während der Reinigung mit einem Tastendruck blinkt die Betriebsleuchte.

„“, „“ wird auf der LCD-Anzeige angezeigt.

■ Zum Abbrechen des REINIGEN Betriebs

- Drücken Sie die  (START/STOPP) Taste. Oder
- Drücken Sie noch einmal die  Taste (REINIGEN).

HINWEIS

- Wenn der REINIGUNGSbetrieb beendet ist, schaltet sich das Gerät automatisch AUS.
- Wenn die Wochenzeitschaltuhr oder die Einmal-Zeitschaltuhr eingestellt ist, müssen Sie diese Zeitschaltuhren ausschalten, bevor Sie die Funktion REINIGUNG einschalten.
- Bei Mehrfachanschlüssen ist der Betrieb auf den GEBLÄSE-Betrieb begrenzt,  wenn Sie die Taste (REINIGEN) drücken.
- Bei Mehrfachanschlüssen, wenn ein Raum zuerst im Betrieb REINIGUNG arbeitet, können die anderen Räume im KÜHL-, ENTFEUCHTUNGS- oder GEBLÄSE-Betrieb arbeiten. Wenn jedoch die anderen Räume im HEIZ-Betrieb arbeiten müssen, schaltet die Klimaanlage auf den STANDBY-Modus. Wenn der REINIGUNGS-Betrieb beendet ist, startet der HEIZ-Betrieb.



EINMAL-ZEITSCHALTUHR (ZEITSCHALTUHR EIN/AUS) BETRIEB

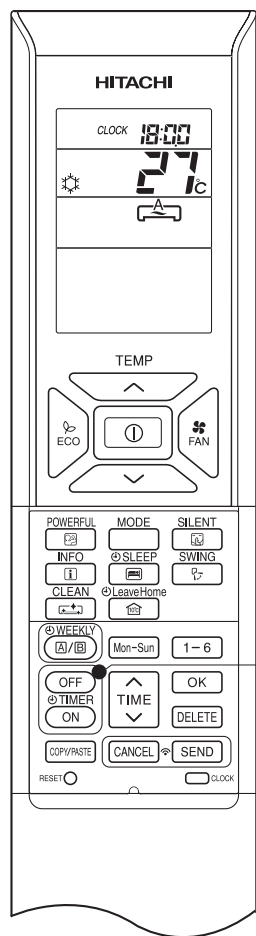

ZEITSCHALTUHR AUS

Das Gerät kann so eingestellt werden, dass es nach einer voreingestellten Zeit ausschaltet.

1. Drücken Sie die Taste (ZEITSCHALTUHR AUS) und blinkt auf der Anzeige.
2. Schalten Sie mit der Taste (ZEIT) die Zeit aus.
3. Richten Sie nach dem Einstellen die Fernbedienung auf den Innenraum und drücken Sie die Taste (SENDEN).
 und „Zeit einstellen“ leuchtet, anstatt zu blinken.
Ein Piepton ertönt, der von dem Innenraumgerät ausgesandt wird und die Leuchte (ZEIT) am Innenraumgerät schaltet sich ein.

ZEITSCHALTUHR EIN

Das Gerät schaltet zu einer bestimmten Zeit ein.

1. Drücken Sie die Taste (ZEITSCHALTUHR EIN) und blinkt auf der Anzeige.
2. Stellen Sie mit der Taste (ZEIT) die „Einschaltzeit“ ein.
3. Nach der Einstellung richten Sie die Fernbedienung in den Innenraum und drücken Sie die Taste (SENDEN).
 und „Zeit einstellen“ leuchtet, anstatt zu blinken.
Ein Piepton ertönt, der von dem Innenraumgerät ausgesandt wird und die Leuchte (ZEIT) am Innenraumgerät schaltet sich ein.

ZEITSCHALTUHR EIN/AUS

- Das Gerät schaltet zu einer bestimmten Zeit ein (aus) und aus (ein).
- Das Schalten erfolgt zuerst zu Standardzeiten.
- Die Pfeilmarkierung erscheint auf der Anzeige, um die Reihenfolge der Schaltvorgänge anzuzeigen.

1. Drücken Sie die Taste (ZEITSCHALTUHR AUS), so dass und auf der Anzeige blinken.
2. Stellen Sie mit der Taste (ZEIT) die „Ausschaltzeit“ ein. Nach der Einstellung richten Sie die Fernbedienung auf den Innenraum aus und drücken Sie die Taste (SENDEN).
3. Drücken Sie die Taste (ZEITSCHALTUHR EIN), so dass und einstellen der „Ausschaltzeit“, aufleuchten.
Die und blinken.
4. Stellen Sie mit der Taste (ZEIT) die „Einschaltzeit“ ein.
5. Nach der Einstellung richten Sie die Fernbedienung in den Innenraum und drücken Sie die Taste (SENDEN) und die eingestellte „Einstellzeit“ leuchtet auf, anstatt zu blinken.
Ein Piepton ertönt, der von dem Innenraumgerät ausgesandt wird und die Leuchte (ZEIT) am Innenraumgerät schaltet sich ein.

■ Die Zeitschaltuhr kann auf drei Arten verwendet werden: AUS-Zeitschaltuhr, EIN-Zeitschaltuhr und EIN/AUS (AUS/EIN)-Zeitschaltuhr. Stellen Sie die aktuelle Zeit zuerst ein, da diese als Referenz dient.

■ Zum Abbrechen der Vormerkung

- Richten Sie das Signalfenster der Fernbedienung auf das Innenraumgerät und drücken Sie die Taste (ABBRECHEN). Die Anzeigen „EIN oder AUS Einstellzeit“ schalten mit einem Piepton aus und die (ZEITSCHALTUHR) Leuchte am Innenraumgerät schaltet sich aus.

HINWEIS

- Der Benutzer kann nur eine Einstellung vornehmen, #AUS-Zeitschaltuhr, EIN-Zeitschaltuhr oder EIN/AUS-Zeitschaltuhr.
- Wenn die WOCHENZEITSCHALTUHR bereits eingestellt ist, durch Einstellen der EINMAL ZEITSCHALTUHR, wird dem Betrieb Vorrang gegeben. Wenn der EINMAL ZEITSCHALTUHR Betrieb fertig ist, wird die WOCHENZEITSCHALTUHR aktiviert.



ECO-SCHLAFZEITSCHALTUHRBETRIEB

Die Zeitschaltuhr kann bis zu einer Dauer von 7 Stunden eingestellt werden.



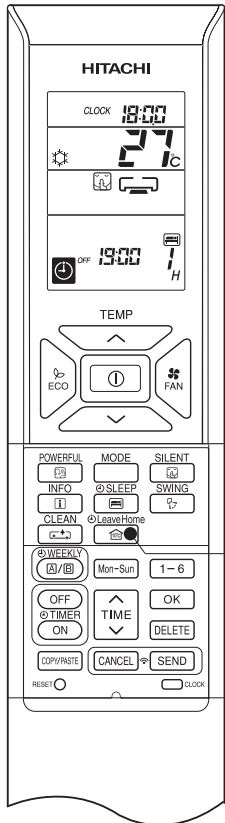

Wenn Sie die  Taste (SCHLAFEN) während des AUTO-, HEIZ-, ENTFEUCHTEN-, KÜHL- oder GEBLÄSE-Betrieb drücken, schaltet das Gerät die Raumtemperatur um und reduziert die Gebläsegeschwindigkeit. Dies führt zu Energieeinsparungen.

Stellen Sie zuerst die aktuelle Zeit ein, bevor Sie den ECO-SCHLAFZEITSCHALTUHRBETRIEB starten.



■ Zum Starten des ECO-SCHLAFZEITSCHALTUHR Betriebs

Drücken Sie die Taste  (SCHLAF) während des Betriebs.

- Es wird “”, “”, “”, “AUS”, Auszeit, “” und die Stundenanzahl auf der Anzeige der Fernbedienung angezeigt.
- Während des ECO-SCHLAFZEITSCHALTUHRBETRIEBS läuft das Gebläse mit ultralangsammer Geschwindigkeit.
- Ein Piepton ertönt, der von dem Innenraumgerät ausgesandt wird und die Leuchte (ZEIT) am Innenraumgerät schaltet sich ein.

Drücken Sie die Taste  (SCHLAF) wiederholt und die Stundenanzahl ändert sich, wie unten dargestellt:

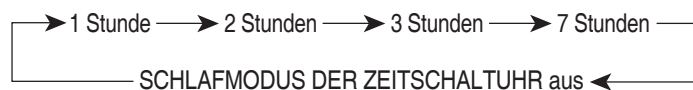

- Während des ECO-SCHLAFZEITSCHALTUHRBETRIEBS läuft die Klimaanlage für eine bestimmte Stundenanzahl weiter und schaltet dann aus.
- Wenn die ECO-SCHLAFZEITSCHALTUHR eingestellt ist, zeigt die Anzeige an der Fernbedienung die Ausschaltzeit an.



19:00







Beispiel: Wenn die ECO-SCHLAFZEITSCHALTUHR um 18.00 Uhr auf 1 Stunde eingestellt wird, ist die Ausschaltzeit 19.00 Uhr.

■ Zum Abbrechen des ECO-SCHLAFZEITSCHALTUHR Betriebs

Drücken Sie die  (START/STOPP) Taste.

- Die Zimmerklimaanlage schaltet aus.

Drücken Sie noch einmal die Taste  (SCHLAF), bis “”, “”, “”, Ausschaltzeit, “” und die Anzahl Stunden von der Anzeige der Fernbedienung verschwindet

Drücken Sie die Taste  (ABBRECHEN).

- Ein Piepston wird von dem Innenraumgerät ausgesandt und die (ZEITSCHALTUHR) Leuchte am Innenraumgerät wird ausgeschaltet.
- Der SCHLAFZEITSCHALTUHRBETRIEB wird abgebrochen.



■ Zum Einstellen der ECO-SCHLAFZEITSCHALTUHR und der ZEITSCHALTUHR EIN

Die Klimaanlage wird von der ECO-SCHLAFZEITSCHALTUHR ausgeschaltet und von der ZEITSCHALTUHR EIN eingeschaltet.

1. Stellen Sie die ZEITSCHALTUHR EIN ein.

2. Drücken Sie die Taste  (SCHLAFEN) und stellen Sie die ECO-SCHLAFZEITSCHALTUHR ein.







Beispiel:

In diesem Fall schaltet die Klimaanlage nach 2 Stunden (um 1.38 Uhr) aus und wird um 6.00 Uhr am nächsten Morgen wieder eingeschaltet.

■ Zum Abbrechen des Betriebs ECO-SCHLAFZEITSCHALTUHR und ZEITSCHALTUHR EIN

Richten Sie die Fernbedienung auf das Innenraumgerät und drücken Sie die Taste  (ABBRECHEN).

- “”, “”, “”, “AUS”, Ausschaltzeit, “”, Anzahl Stunden, "EIN" und ZEITSCHALTUHR EIN Zeit einstellen verschwinden von der Anzeige der Fernsteuerung.
- Ein Piepston wird von dem Innenraumgerät ausgesandt und die (ZEITSCHALTUHR) Leuchte am Innenraumgerät wird ausgeschaltet.
- Die ECO-SCHLAFZEITSCHALTUHR und ZEITSCHALTUHR EIN Vormerkungen werden abgebrochen.

30 Minuten nach dem Einstellen der ECO-SCHLAFZEITSCHALTUHR wird die Geschwindigkeit des Außengebläses reduziert, um den Geräuschpegel zu verringern und einen angenehmen Betrieb zu ermöglichen.

1 Stunde nach dem Einstellen der ECO-SCHLAFZEITSCHALTUHR wird die eingestellte Temperatur leicht verschoben. Die Verschiebung der Temperatur hängt von der Art der Klimaanlage ab.

Diese automatischen Betriebsänderungen tragen zum Energiesparen bei, ohne dass an Komfort eingebüßt wird. Die eingesparte Energie hängt von der Außentemperatur, Raumtemperatur, eingestellter Temperatur und dem Klimaanlage Typ ab.

Kühlbetrieb [Diagrammdarstellung nur zu Illustrationszwecken]

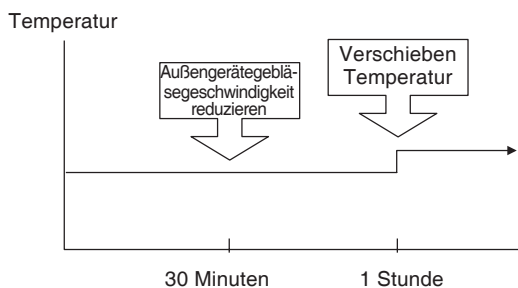

Heizbetrieb [Diagrammdarstellung nur zu Illustrationszwecken]

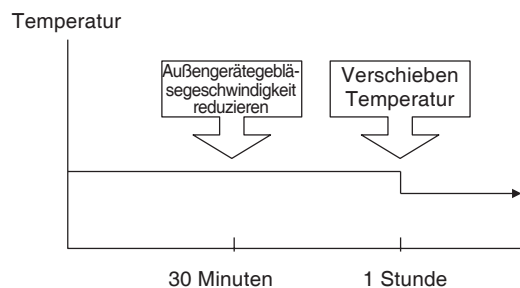

HINWEIS

- Wenn die ECO-SCHLAFZEITSCHALTUHR eingestellt wird, bei zuerst eingestellter ZEITSCHALTUHR AUS oder ZEITSCHALTUHR EIN/AUS, wird die ECO-SCHLAFZEITSCHALTUHR anstatt der ZEITSCHALTUHR AUS oder ZEITSCHALTUHR EIN/AUS wirksam.

- Modus A oder Modus B können ausgewählt werden. Bei jedem Modus können bis zu 6 Programme pro Tag eingestellt werden. Insgesamt können maximal 42 Programme für eine Woche in jedem Modus eingestellt werden.
- Wenn der Kalender und die Uhrzeit nicht eingestellt sind, kann die Einstellung Vormerken für die WOCHENZEITSCHALTUHR nicht eingestellt werden.
- Wenn Kalender und Zeitschaltuhr nicht richtig eingestellt sind, funktioniert die WOCHENZEITSCHALTUHR nicht richtig.
- Die Vormerkung für Kalender und Uhr müssen zuerst eingestellt werden, bevor die WOCHENZEITSCHALTUHR benutzt werden kann.

- Schritt 1: Stellen Sie den Vormerkplan auf der Fernbedienung ein. Senden Sie die aufgezeichnete Vormerkung an das Innenraumgerät und nehmen Sie dieses dann in Betrieb.**
- Schritt 2: Wählen Sie Modus A oder Modus B aus und aktivieren oder deaktivieren Sie die WOCHENZEITSCHALTUHR.**
- Schritt 3: Kopieren Sie den Vormerkplan und brechen Sie diesen ab.**

Schritt 1: Stellen Sie den Vormerkplan auf der Fernbedienung ein. Senden Sie die aufgezeichnete Vormerkung an das Innenraumgerät und nehmen Sie dieses dann in Betrieb.

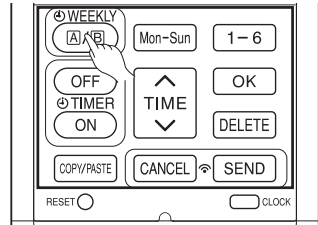

1

■ Einstellung der WOCHENZEITSCHALTUHR:

1. Wählen Sie Modus A oder Modus B aus.

Drücken Sie die Taste **WEEKLY** (WÖCHENTLICH). Leuchtet auf **A** und **ON** blinkt auf der Anzeige. (Modus A ist ausgewählt).

Drücken Sie noch einmal die Taste **WEEKLY** (WÖCHENTLICH), **B** und **ON** blinken auf der Anzeige. (Modus B ist ausgewählt).

- Wenn keine Vormerkung gemacht wurde, erscheint EIN/AUS **---**.
- Wenn eine Vormerkung gemacht wurde, erscheint EIN/AUS **---**.

2. Stellen Sie ein Programm ein.

Drücken Sie die Taste **WEEKLY** (WÖCHENTLICH) ca. 3 Sekunden lang. Der Auswahlmodus kann geändert werden.

ON Tag: Monat, Programm Nr.: 1, EIN/AUS, Zeit einstellen und Temperatur einstellen blinken auf der Anzeige.

3. Wählen Sie den gewünschten Wochentag aus.

Drücken Sie **Mon-Sun** die Taste (TAG).

Der Tag wechselt von MO → DI → MI → DO → FR → SA → SO → MO, DI, MI, DO, FR, SA, SO [volle Tage] → MO, DI, MI, DO, FR [Wochentag] → SA, SO [Wochenende] → MO → DI ...

Wählen Sie [volle Tage] für Tagesvormerkungen.

Wählen Sie [Wochentag] für eine Vormerkung von Montag bis Freitag.

Wählen Sie [Wochenende] für eine Vormerkung an Samstag und Sonntag.

- Nachdem die Vormerkung eingestellt wurde, ist es einfach diese gleichzeitig zu prüfen und zu bearbeiten.

4. Drücken Sie die Taste **1-6**, um eine Programmnummer auszuwählen. Die Programmnummer wechselt von 1 → 2 → 3 → 4 → 5 → 6 → 1 → 2

- Wenn die Programmnummer eingestellt wurde, folgen Sie den obigen Anmerkungen um Änderungen vorzunehmen.

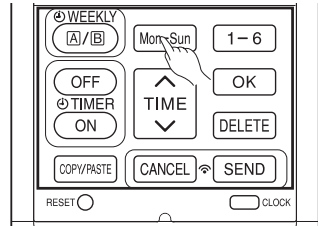

2

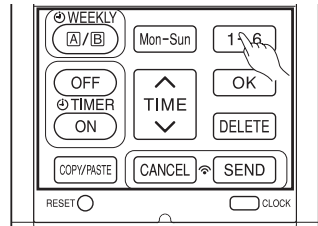

3

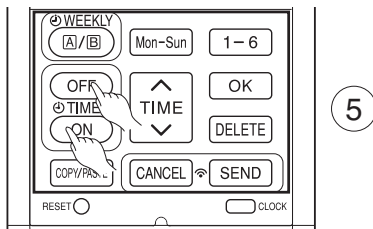

5. Drücken Sie die Taste **OFF/TIMER ON** (ZEITSCHALTUHR EIN-AUS), um die ZEITSCHALTUHR EIN oder die ZEITSCHALTUHR AUS Vormerkung auszuwählen.

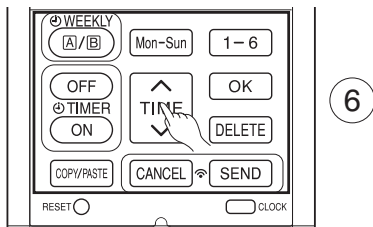

6. Drücken Sie die **TIME** Taste (ZEIT), um die Zeitvormerkung einzustellen.

7. Drücken Sie (TEMP ^ oder v) Taste, um die Temperaturvormerkung einzustellen.

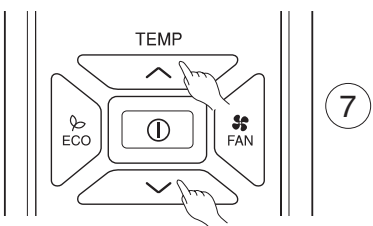

8. Drücken Sie die Taste **OK** (OK). Die Vormerkungen sind eingestellt. Tag, Programmnummer, Vormerkung EIN, Temperatureinstellung leuchten auf. **⏻** Blinken dauerhaft. Wenn die Vormerkung nicht fertiggestellt ist, werden die Einstellungen nicht im Speicher abgespeichert.

Um mit der Vormerkung fortzufahren, drücken Sie die Tasten

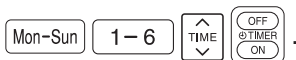

Folgen Sie Schritt 3 bis 8, um Vormerkungen einzustellen.

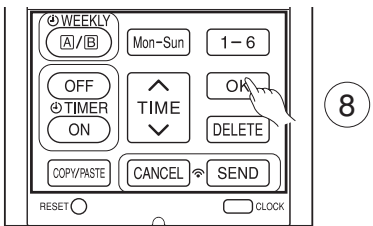

9. Nachdem alle Vormerkungen eingestellt wurden, drücken Sie die Taste **SEND** (SENDEN) und richten Sie dabei die Fernbedienung ca. 3 Sekunden lang auf das Innenraumgerät. Die Zeitschaltuhrleuchte auf dem Innenraumgerät blinkt schnell.

Nachdem ein Piepston von dem Innenraumgerät ausgesandt wurde, leuchtet die ZEITSCHALTUHR-Leuchte auf.

Bitte stellen Sie sicher, dass die Zeitschaltuhrleuchte aufleuchtet.

Dies zeigt an, dass die Vormerkung im Innenraumgerät gespeichert wurde und die Zeitschaltuhr-Funktion fertiggestellt wurde.

Der Vormerkungsinhalt erscheint auf der Fernbedienungsanzeige.

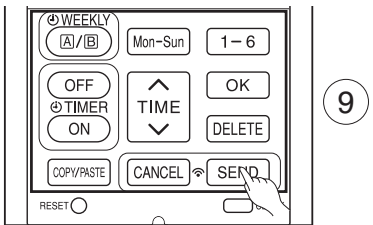

- Wenn die ZEITSCHALTUHR-Leuchte auf dem Innenraumgerät nicht aufleuchtet, drücken Sie die Taste **SEND** (SENDEN) und richten Sie dabei für ca. 3 Sekunden die Fernbedienung auf das Innenraumgerät

- **ACHTUNG!** Drücken Sie die Taste **CANCEL** (ABBRECHEN) nicht während der Vormerkungseinstellung, da dies dazu führt, dass alle Vormerkungsinhalte verloren gehen.

- Die Vormerkungsinhalte werden nur solange in dem Innenraumgerät gespeichert, bis die Taste **SEND** (SENDEN) gedrückt wird.

HINWEIS

- Es können bis zu 6 Programme pro Tag eingestellt werden. Die Einstellungen ZEITSCHALTUHR AUS oder ZEITSCHALTUHR EIN für jede Programmnummer können zufällig gewählt werden. Wenn die Taste **SEND** (SENDEN) gedrückt wird, wird die Einstellung ZEITSCHALTUHR EIN oder ZEITSCHALTUHR AUS für jede Programmnummer automatisch angeordnet, so dass die Programmnummer 1 die früheste Zeit und die Programmnummer 6 die späteste Zeit hat.

Wenn die Zeiteinstellung dieselbe ist, wird dem letzten Vormerkungsinhalt Vorrang gegeben.

- **ACHTUNG!** Wenn die Fernsteuerung nicht benutzt wird und die Taste **SEND** (SENDEN) nicht innerhalb von 3 Minuten, nachdem Vormerkungen gemacht wurden, gedrückt wird, gehen alle aktuellen Vormerkungen verloren.

Schritt 2: Wählen Sie Modus A oder Modus B aus und aktivieren oder deaktivieren Sie die WOCHENZEITSCHALTUHR.

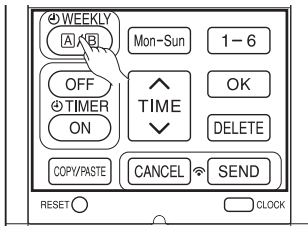

1

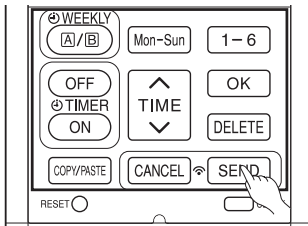

2

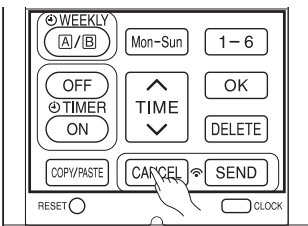

3

■ Wie wird Modus A oder Modus B der WOCHENZEITSCHALTUHR Einstellung ausgewählt.

1. Drücken Sie die Taste **WEEKLY A/B** (WÖCHENTLICH). **A** und **WEEKLY** blinkt auf der Anzeige. (Normalerweise blinkt zuerst Modus A).
2. Drücken Sie noch einmal die Taste **WEEKLY A/B** (WÖCHENTLICH), **B** und **WEEKLY** blinken auf der Anzeige.
3. Wählen Sie Modus A oder Modus B aus. Drücken Sie die Taste **SEND** (SENDEN) und richten Sie die Fernbedienung dabei für ca. 3 Sekunden auf das Innenraumgerät. Die Zeitschaltuhrleuchte auf dem Innenraumgerät blinkt schnell.

Nachdem ein Piepston von dem Innenraumgerät ausgesandt wurde, leuchtet die ZEITSCHALTUHR-Leuchte auf.

Bitte stellen Sie sicher, dass die Zeitschaltuhrleuchte aufleuchtet.

Dies zeigt an, dass die Modus A oder Modus B Auswahl und die aktive Wochenzeitschaltuhr bestätigt wurden.

■ Einstellung WOCHENZEITSCHALTUHR inaktiv.

1. Richten Sie die Fernbedienung auf das Innenraumgerät und drücken Sie die Taste **CANCEL** (ABBRECHEN). Ein Piepston wird von dem Innenraumgerät ausgesandt und die ZEITSCHALTUHR Leuchte ist AUS. Die Vormerkungsanzeige auf der Fernbedienung geht ebenfalls aus. Dies gibt an, dass WOCHENZEITSCHALTUHR inaktiv bestätigt wurde.
 - Um die Einstellung der WOCHENZEITSCHALTUHR wieder zu aktivieren, wiederholen Sie die Schritte „Wie wird Modus A oder Modus B für die Einstellung WOCHENZEITSCHALTUHR ausgewählt“.

HINWEIS

- Wenn die Einstellung EINMAL-ZEITSCHALTUHR vorgenommen wird, wird der Betrieb der WOCHENZEITSCHALTUHR unterbrochen. Wenn der EINMAL-ZEITSCHALTUHR Betrieb fertiggestellt ist, wird der Betrieb WOCHENZEITSCHALTUHR aktiviert.
- Wenn EINMAL-ZEITSCHALTUHR abgebrochen wird, wird der Betrieb WOCHENZEITSCHALTUHR ebenfalls abgebrochen. Es ist erforderlich, den Betrieb WOCHENZEITSCHALTUHR zu aktivieren.
- Nach dem automatischen Neustart ist der Betrieb WOCHENZEITSCHALTUHR abgebrochen. Es ist erforderlich, den Betrieb WOCHENZEITSCHALTUHR zu aktivieren.

Schritt 3: Kopieren Sie den Vormerkplan und brechen Sie diesen ab.

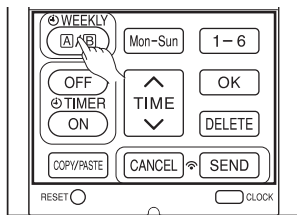

1

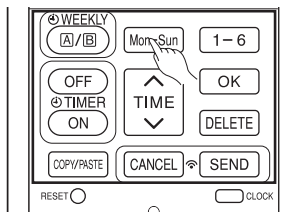

2

3

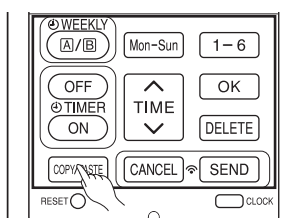

4

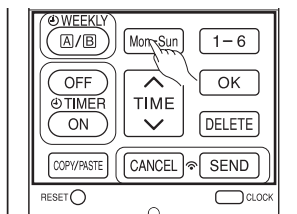

5

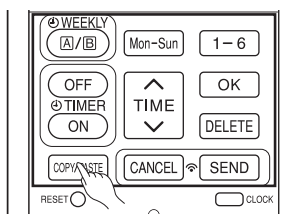

6

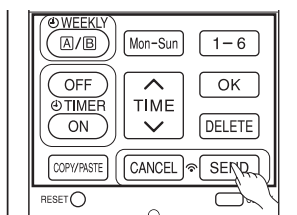

8

■ Wie man kopiert und einfügt.

Bearbeiten des Vormerkplans erfolgt einfach durch Kopieren der Daten von einem auf den anderen Tag.

1. Drücken Sie die Taste (WÖCHENTLICH), um Modus A oder Modus B auszuwählen.
2. Drücken Sie die Taste (WÖCHENTLICH) ca. 3 Sekunden lang, um die Bearbeitung des Vormerkplans zu starten.
3. Drücken Sie die Taste (TAG), um einen Tag der Woche zu kopieren, auszuwählen.
4. Drücken Sie die Taste (KOPIEREN/EINFÜGEN). Dann blinkt „EINFÜGEN“ auf der Anzeige. * Drücken Sie die Taste (ABBRECHEN), um den KOPIER-Modus abubrechen. Der normale Einstellmodus ist aktiviert.
5. Drücken Sie die Taste (TAG), um einen Tag der Woche zum Einfügen, auszuwählen.
6. Drücken Sie die Taste (KOPIEREN/EINFÜGEN) einmal zum Einfügen. Blinkt nur auf der Anzeige.
7. Um mit dem Kopieren anderer Tage fortzufahren, drücken Sie oder oder oder .

Starten Sie dann mit Schritt 3.

8. Nachdem Kopieren und Einfügen fertiggestellt ist, drücken Sie die Taste (SENDEN), während Sie die Fernbedienung ca. 3 Sekunden lang auf das Innenraumgerät richten. Die Zeitschaltuhrleuchte auf dem Innenraumgerät blinkt schnell.

Nachdem ein Piepston von dem Innenraumgerät ausgesandt wurde, leuchtet die ZEITSCHALTUHR-Leuchte auf.

Bitte stellen Sie sicher, dass die Zeitschaltuhrleuchte aufleuchtet.

Wenn die ZEITSCHALTUHR Leuchte nicht aufleuchtet, drücken Sie noch einmal die Taste (SENDEN).

- Die Vormerkdaten ändern sich nicht, wenn die Taste (SENDEN) nicht gedrückt wird.

HINWEIS

- Wenn es keine Vormerkdaten gibt, können keine Daten von einem Tag auf den anderen kopiert werden.

Schritt 3: Kopieren Sie den Vormerkplan und brechen Sie diesen ab.

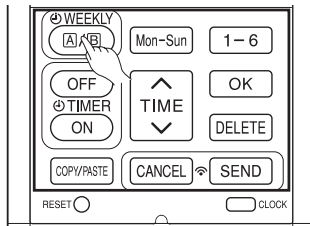

1

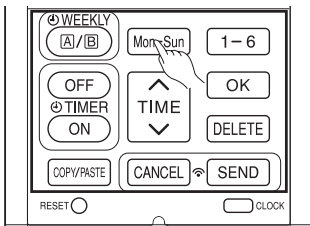

2

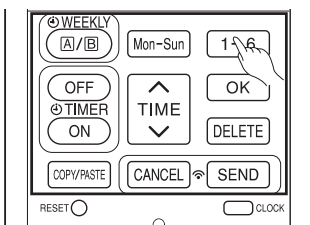

3

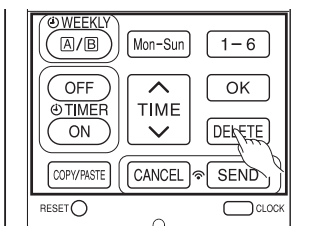

4

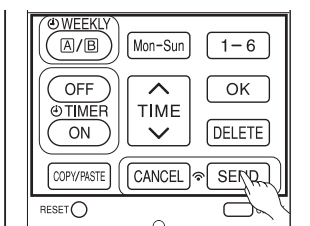

5



6

■ Wie werden WOCHENZEITSCHALTUHR Daten gelöscht.

[Löschen einer Programmnummer-Vormerkung]

1. Drücken Sie die Taste (WÖCHENTLICH), um Modus A oder Modus B auszuwählen.
2. Drücken Sie die Taste (WÖCHENTLICH) ca. 3 Sekunden lang, um die Bearbeitung des Vormerkplans zu starten.
3. Drücken Sie die Taste (TAG), um einen Tag der Woche zur Bearbeitung auszuwählen.
4. Drücken Sie , um die Programmnummer auszuwählen. Die ausgewählte Programmnummer blinkt.
5. Drücken Sie die Taste (LÖSCHEN). Die Vormerkung der ausgewählten Programmnummer wird gelöscht.
6. Nach dem Löschen drücken Sie 3 Sekunden lang die Taste (SENDEN) und richten Sie die Fernbedienung dabei auf das Innenraumgerät. Die Zeitschaltuhrleuchte im Innenraumgerät blinkt schnell.

Nachdem ein Piepston von dem Innenraumgerät ausgesandt wurde, leuchtet die ZEITSCHALTUHR-Leuchte auf.

Bitte stellen Sie sicher, dass die Zeitschaltuhrleuchte aufleuchtet.

- Die Vormerkdaten ändern sich nicht, wenn die Taste (SENDEN) nicht gedrückt wird.



WOCHENZEITSCHALTUHR-BETRIEB

Schritt 3: Kopieren Sie den Vormerkplan und brechen Sie diesen ab.

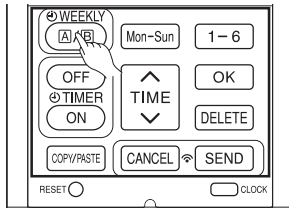

1

[Eine Tagesvormerkung löschen]

1. Drücken Sie die Taste (WÖCHENTLICH), um Modus A oder Modus B auszuwählen.

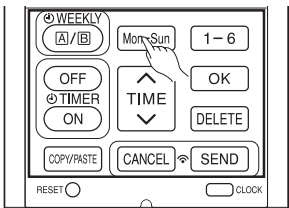

2

2. Drücken Sie die Taste (WÖCHENTLICH) ca. 3 Sekunden lang, um die Bearbeitung des Vormerkplans zu starten.

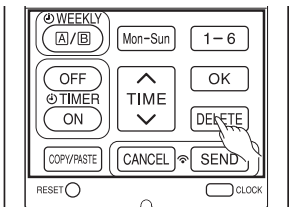

3

3. Drücken Sie die Taste (TAG), um einen Tag der Woche zur Bearbeitung auszuwählen.

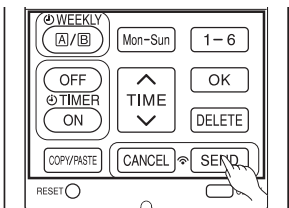

4

4. Drücken Sie die Taste (LÖSCHEN) 10 Sekunden lang. Die Vormerkungen für alle Programmnummern werden gelöscht.

- Wenn Sie kurz drücken, wird die Vormerkung für eine Programmnummer gelöscht.

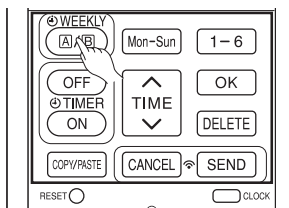

5

5. Nach dem Löschen drücken Sie 3 Sekunden lang die Taste (SENDEN) und richten Sie die Fernbedienung dabei auf das Innenraumgerät. Die Zeitschaltuhrleuchte im Innenraumgerät blinkt schnell.

Nachdem ein Piepston von dem Innenraumgerät ausgesandt wurde, leuchtet die ZEITSCHALTUHR-Leuchte auf.

Bitte stellen Sie sicher, dass die Zeitschaltuhrleuchte aufleuchtet.

- Die Vormerkungen ändern sich nicht, wenn die Taste (SENDEN) nicht gedrückt wird.

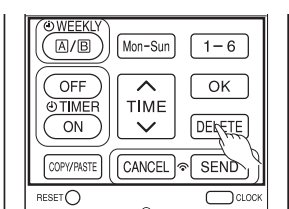

1

[Modus A oder Modus B löschen]

1. Drücken Sie die Taste (WÖCHENTLICH), um Modus A oder Modus B auszuwählen.

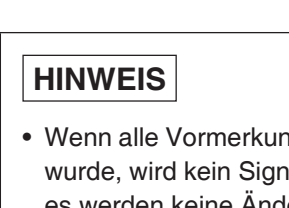

2

2. Richten Sie die Fernbedienung auf das Innenraumgerät und drücken Sie die Taste (LÖSCHEN) für ca. 10 Sekunden, während die Anzeige Modus A oder Modus B blinkt.

Nachdem ein Piepston von dem Innenraumgerät ausgesandt wurde, erlöschen die Vormerkungen für Modus A oder Modus B.

HINWEIS

- Wenn alle Vormerkungen in der Fernbedienung gelöscht wurden und die Taste (SENDEN) gedrückt wurde, wird kein Signal an das Innenraumgerät übertragen. Die ZEITSCHALTUHLAMPE bleibt aus und es werden keine Änderungen an den im Innenraumgerät gespeicherten Vormerkungen vorgenommen.

- Wenn Sie die ^{INFO}
i Taste (INFO) drücken, wird die Temperatur um die Fernbedienung herum und der monatliche Stromverbrauch auf der Fernbedienung angezeigt.
- Nach dem Wechseln der Batterien richten Sie die Fernbedienung auf das Innenraumgerät und drücken Sie die ^{INFO}
i Taste (INFO).
Der aktuelle Kalender und die Uhr wird von dem Innenraumgerät übertragen.
- Um die Daten von dem Innenraumgerät zu erhalten, muss der Abstand zwischen der Fernbedienung und dem Empfänger der Innenraumgeräte in einem Bereich von 2 Metern liegen.

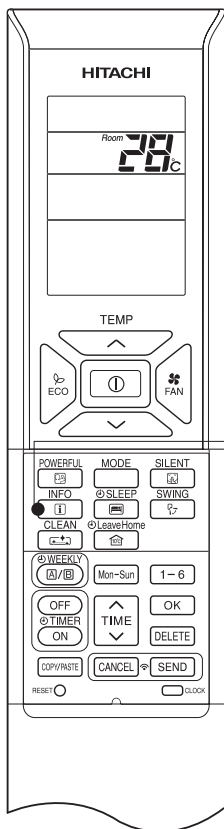

■ Zum Prüfen der Temperatur, um die Fernsteuerung herum

- 1 Drücken Sie die ^{INFO}
i Taste (INFO).
Die Temperatur wird 10 Sekunden lang angezeigt.

■ Zum Prüfen des monatlichen Stromverbrauchs

Richten Sie die Fernbedienung auf den Empfänger des Innenraumgerätes (innerhalb von 2 Metern vor dem Innenraumgerät) und drücken Sie die ^{INFO}
i Taste (INFO). Warten Sie 2 Sekunden lang auf die Signalübertragung.

Während die Temperatur um die Fernbedienung angezeigt wird, drücken Sie wiederholt die ^{INFO}
i Taste (INFO). Die Anzeige zeigt Folgendes an:

Der monatliche Stromverbrauch für Heizen → letzter Monatsstromverbrauch für Heizen → dieser Monatsstromverbrauch für Kühlen → letzter Monatsstromverbrauch für Kühlen → Temperatur um die Fernbedienung herum → dieser Monatsstromverbrauch für periodisches Heizen.

- Wenn die Angabe nicht vorgegeben ist, gehen Sie mit der Fernbedienung näher an den Empfänger des Innenraumgerätes heran.
- Der angegebene Wert wird nur als Richtwert betrachtet.

■ Aktueller Kalender und Uhr können von dem Innenraumgerät abgerufen werden

Richten Sie die Fernbedienung auf den Empfänger des Innenraumgerätes (innerhalb von 2 Metern vor dem Innenraumgerät) und drücken Sie die ^{INFO}
i Taste (INFO). Warten Sie 2 Sekunden lang auf die Signalübertragung.

Sobald der aktuelle Kalender und die Uhrzeit empfangen wird, prüfen Sie, ob diese richtig sind oder nicht, indem Sie die Taste ^{CLOCK}
O (UHR) drücken.

- Wenn das Innenraumgerät nicht mit Strom versorgt wird oder der Kalender und die Uhrzeit nicht eingestellt wurden, kann die INFO Funktion nicht zum Senden oder Empfangen von Daten verwendet werden.

HINWEIS

- Im Falle einer Störung an der Klimaanlage wird durch Drücken der ^{INFO}
i Taste (INFO) der Fehlercode angezeigt.
Richten Sie die Fernbedienung auf den Empfänger des Innenraumgerätes (innerhalb von 2 Metern vor dem Innenraumgerät) und drücken Sie die ^{INFO}
i Taste (INFO). Warten Sie 2 Sekunden lang auf die Signalübertragung.
Es wird ein Fehlercode angezeigt.
Rufen Sie das Service-Center an und geben Sie den Fehlercode durch.

Die Fernbedienung kann benutzt werden um den Betrieb HEIZMODUS (inklusive GEBLÄSE), KÜHLMODUS (inklusive GEBLÄSE) und ENTFEUCHTUNGSMODUS (inklusive GEBLÄSE) einzustellen.

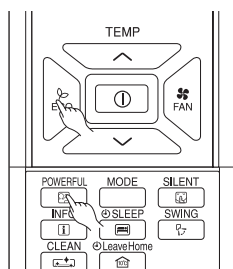

■ Methode zum Sperren des HEIZMODUS (inklusive GEBLÄSE) Betriebes

Drücken Sie die Tasten ^{ECO} (ECO) und ^{POWERFUL} (LEISTUNGSSTARK) gleichzeitig für ca. 5 Sekunden, wenn die Fernbedienung AUSGESCHALTET ist.

“☀️”, “☁️” und “⚡️” werden für ca. 10 Sekunden angezeigt. Später bleibt “☀️” und “⚡️”.

Dies zeigt an, dass der HEIZMODUS Betrieb gesperrt ist.

Wenn Sie die Taste ^{MODE} (MODUS) drücken, wird “☀️” oder “☁️” angezeigt.

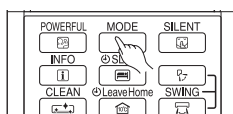

■ Methode zum Entsperren des HEIZMODUS (inklusive GEBLÄSE) Betriebes

Drücken Sie die Tasten ^{ECO} (ECO) und ^{POWERFUL} (LEISTUNGSSTARK) gleichzeitig für ca. 5 Sekunden, wenn die Fernbedienung AUSGESCHALTET ist.

Alle Betriebsmodussymbole erscheinen für ca. 10 Sekunden auf der Anzeige. Anschließend wird das Betriebsmodussymbol vor dem Abbrechen angezeigt.

Dies zeigt an, dass der HEIZMODUS Betrieb entsperrt ist.

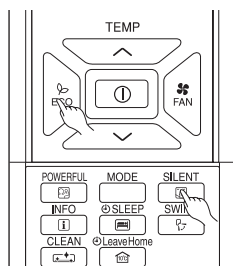

■ Methode zum Sperren des KÜHL- und ENTFEUCHTUNGSMODI (inklusive GEBLÄSE) Betriebes.

Drücken Sie die Tasten ^{ECO} (ECO) und ^{SILENT} (GERÄUSCHARM) gleichzeitig für ca. 5 Sekunden, wenn die Fernbedienung AUSGESCHALTET ist.

“☀️”, “◊”, “☁️” und “⚡️” wird für ca. 10 Sekunden angezeigt. Später bleibt “☀️” und “⚡️”.

Dies zeigt an, dass der KÜHL- und ENTFEUCHTUNGSMODUS Betrieb gesperrt ist.

Wenn Sie die Taste ^{MODE} (MODUS) drücken, wird “☀️” oder “◊” angezeigt.

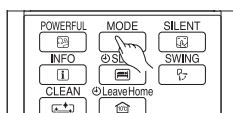

■ Methode zum Entsperren des KÜHL- und ENTFEUCHTUNGSMODI (inklusive GEBLÄSE) Betriebes.

Drücken Sie die Tasten ^{ECO} (ECO) und ^{SILENT} (GERÄUSCHARM) gleichzeitig für ca. 5 Sekunden, wenn die Fernbedienung AUSGESCHALTET ist.

Alle Betriebsmodussymbole erscheinen für ca. 10 Sekunden auf der Anzeige. Anschließend wird das Betriebsmodussymbol vor dem Abbrechen angezeigt.

Dies zeigt an, dass der KÜHL- und ENTFEUCHTUNGSMODUS Betrieb entsperrt ist.

HINWEIS

- Die Betriebsmodussperrfunktion wird nicht aktiviert, wenn die ZEITSCHALTUHR Vormerkung aktiviert ist. Die ZEITSCHALTUHR Vormerkung muss zuerst deaktiviert werden. Dann kann die Betriebsmodussperrfunktion aktiviert werden.
- Der HEIZ-, KÜHL- und ENTFEUCHTUNGSMODUS (inklusive GEBLÄSE) Betrieb kann durch Drücken der Taste ^{RESET} (ZURÜCKSETZEN) entsperrt werden. Wenn jedoch die Taste ^{RESET} (ZURÜCKSETZEN) gedrückt wird, werden alle Daten, die in der Fernbedienung gespeichert sind, gelöscht. Sie müssen die erforderlichen Daten wieder einstellen.
- Bei Mehrfachanschlüssen muss das Gerät und der Modus, die eingestellt sind, um das HEIZEN zu sperren und zuerst eingeschaltet werden, den höchsten Vorrang haben. Andere Geräte, die ausgewählt werden, um in verschiedenen Modi zu arbeiten, müssen im STANDBY Modus sein, bis entweder der erste Gerätebetrieb ausgeschaltet wird oder der Modus so ausgewählt wird, dass er dem ersten Gerät entspricht.

WARTUNG

⚠ VORSICHT

Reinigung und Wartung darf nur von qualifiziertem Fachpersonal durchgeführt werden. Vor dem Reinigen Betrieb beenden und Netzstrom ausschalten.

1. LUFTFILTER

Dafür sorgen, den Filter einmal alle zwei Wochen zu reinigen; dadurch wird Strom gespart. Wenn der Luftfilter mit Staub gefüllt ist, lässt die Luftzufuhr nach und die Kühlkapazität verringert sich. Außerdem entstehen Geräusche. Dafür sorgen, den Filter auf nachstehende Weise zu reinigen.

VORGEHENSWEISE

- 1 Die Stirntafel vorsichtig öffnen und den Filter herausnehmen.

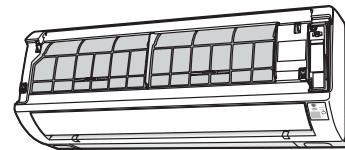

- 2 Mit einem Staubsauger Staub aus dem Luftfilter absaugen. Bei zu starker Verschmutzung, den Filter mit einem Waschmittel auswaschen und ihn gründlich spülen. Danach den Filter an einem schattigen Ort trocknen.

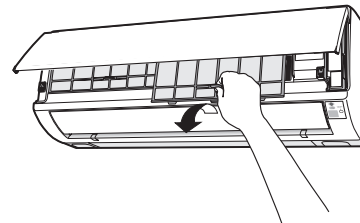

- 3 • Die Filter mit der Markierung "Front" nach vorne einsetzen und sie in Originalstellung anbringen.
• Nach Anbringen der Filter die Stirntafel an drei Punkten, wie in der Abbildung dargestellt, drücken und schließen.

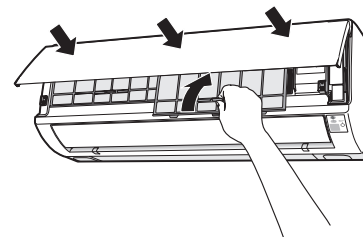

⚠ VORSICHT

- Anlage mit Wasser nicht über 40°C spülen, da sonst der Filter schrumpfen würde.
- Restfeuchtigkeit vollständig abschütteln und im Schatten trocknen. Direkte Sonneneinstrahlung kann Schrumpfen des Filters bewirken.
- Das Gerät nicht ohne Filter laufen lassen. Nichtbeachtung kann zum Ausfall des Gerätes führen.

2. REINIGEN DER STIRNTAFEL

- Die Stirntafel abnehmen und mit klarem Wasser abwaschen. Zum Waschen einen weichen Schwamm verwenden. Nach Verwendung eines neutralen Waschmittels, gründlich mit klarem Wasser abwaschen.
- Wird die Stirntafel nicht abgenommen, diese mit einem weichen, trockenen Tuch abwischen. Die Fernbedienung gründlich mit einem weichen, trockenen Tuch abwischen.
- Das Wasser gründlich abwischen. Wenn an den Anzeigeinstrumenten oder dem Signalempfänger des Innengerätes Wasser zurückbleibt, verursacht es Störungen.

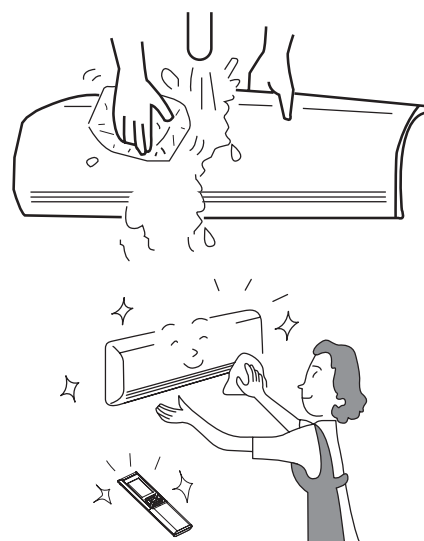

Verfahren zum Abnehmen der Stirntafel.
Darauf achten, die Stirntafel zum Abnehmen und Anbringen mit beiden Händen zu halten.

Abnehmen der Stirntafel

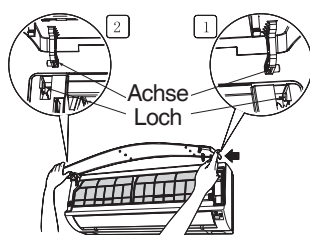

Anbringen der Stirntafel

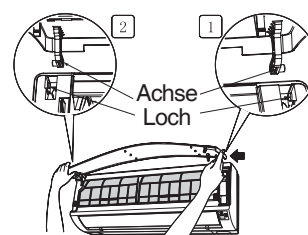

- Wenn die Stirntafel mit beiden Händen vollständig geöffnet wurde, den rechten Arm zum Lösen nach innen drücken und ihn nach vorne herausnehmen, während man die Stirntafel leicht schließt.
- Die Achsen des linken und rechten Arms in die **Stufen** des Gerätes bewegen und sie fest und sicher in die Loche einsetzen.

VORSICHT

- Beim Säubern des Gerätes kein Wasser auf den Gerätekörper spritzen oder gießen, da dies einen Kurzschluß verursachen könnte.
- Niemals heißes Wasser (über 40°C), Benzin, Säure, Verdünner oder eine Bürste verwenden, da dadurch die Kunststoffflächen und die Farbe des Gerätes beschädigt werden.



3. INSTANDHALTUNG VOR LÄNGERER NICHTVERWENDUNG

- Lassen Sie die Anlage bei schönem Wetter etwa einen halben Tag lang laufen, wobei Sie die Betriebsart auf  (VENTILATOR) und die Gebläsedrehzahl auf HI einstellen und so die ganze Anlage trocknen.
- Den Netzstecker herausziehen. Oder den Unterbrecherschalter ausschalten.

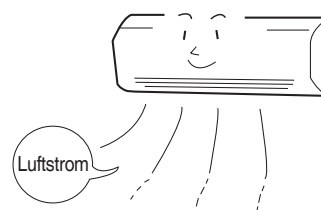

INFORMATIONEN

LEISTUNGSFÄHIGKEITEN

Wärmefähigkeit

- Diese Raumklimaanlage benutzt ein Heizpumpensystem, das durch die absorbierte Außenwärme den Raum beheizt. Wenn die Raumtemperatur niedriger sinkt, so wird ebenfalls die Heizleistung reduziert. In einer solchen Situation arbeitet der Inverter, um die Umdrehungszahl des Kompressors zu erhöhen, um einen Abfall der Heizleistung des Gerätes zu verhindern. Sollte die Einheitsleistung immer noch unzufriedenstellend sein, so müssen andere Heizgeräte verwendet werden, um die Einheitsleistung zu erhöhen.
- Die Klimaanlage ist zum Heizen eines ganzen Raums geplant, so dass eine bestimmte Zeit benötigt ist, bevor man sich erwärmt. Die Timer Funktion ist zum Vorziehen im Vergleich zu der gewünschten Zeit.

Kühl- und Entfeuchtleistungen

- Wenn die Wärme in einem Raum die Kühlleistungsfähigkeit der Einheit überschreitet, (zum Beispiel, wenn mehrere Leute in einem Raum anwesend sind oder weitere Heizgeräte betätigt sind), kann die voreingestellte Raumtemperatur nicht erreicht werden.

VORSICHT







Keinen Ofen oder andere Hochheizgeräte in der Nähe der internen Einheit einsetzen.

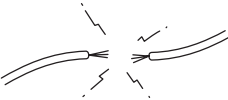

VERBOT

REGELMÄSSIGE KONTROLLE

BITTE FOLGENDE PUNKTE JÄHRLICH ODER HALBJÄHRLICH PRÜFEN. WENDEN SIE SICH BITTE AN DEN HÄNDLER, SOLLTEN SIE IRGEND EINE HILFE BRAUCHEN.

1		 WARNUNG	Überprüfen Sie, ob die Einheitserdleitung korrekt angeschlossen worden ist. Mit nicht angeschlossener oder defekter Erdleitung kann eine Einheitsstörung oder Elektroschockgefahr auftreten.
2		 WARNUNG	Überprüfen Sie, ob das Montagegerüst zu viel verrostet ist und ob die Außeneinheit geneigt oder instabil geworden ist. Unter diesen Bedingungen könnte das Gerüst zusammenstürzen und Schaden verursachen.
3		 WARNUNG	Vergewissern, ob der Netzstecker fest und sicher in die Netzsteckdose eingesteckt ist. Wenn der Netzstecker nicht fest und sicher in die Netzsteckdose eingesteckt ist oder wenn er heiß wird, kann dies einen Stromschlag oder einen Brand zur Folge haben. Wenn der Netzstecker staubig oder verschmutzt ist, den Stecker reinigen und ihn in die Netzsteckdose einstecken.

DEUTSCH

KUNDENDIENST NACH DEM VERKAUF UND GARRANTIE

BEVOR SIE SICH AN EINEN WARTUNGSTECHNIKER WENDEN, DIE FOLGENDEN PUNKTE KONTROLLIEREN.

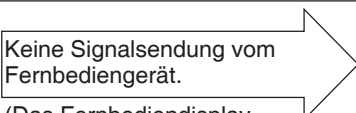
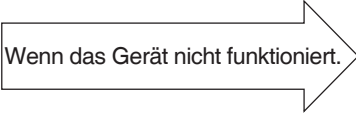
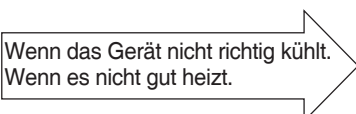
FALL	ZUKONTROLLIERENDE PUNKTE
 Keine Signalsendung vom Fernbediengerät. (Das Fernbediendisplay zeigt niedrige Helligkeit oder ist leer.)	<ul style="list-style-type: none"> • Sind die Batterien zu wechseln? • Ist die Polarität der eingeführten Batterien korrekt?
 Wenn das Gerät nicht funktioniert.	<ul style="list-style-type: none"> • Ist die Sicherung in Ordnung? • Ist die Spannung extrem hoch oder niedrig? • Steht der Überlastschalter auf Ein ("ON")? • Ist der Netzstecker eingesteckt? • Haben Sie eine Stromunterbrechung?
 Wenn das Gerät nicht richtig kühlt. Wenn es nicht gut heizt.	<ul style="list-style-type: none"> • Ist der Luftfilter mit Staub verstopft? • Ist die eingestellte Temperatur geeignet? • Wurden die horizontalen Luftableiter entsprechend der eingestellten Betriebsart in ihre richtigen Positionen eingestellt? • Sind die ZU-/Abluftleitungen der internen und externen Einheit verstopft? • Ist die Ventilatorgeschwindigkeit "NIEDRIG" oder "RUHIGER"?

■ Die nachstehenden Ereignisse zeigen keine Einheitsstörung an.

Beim Heizen blinkt der Betriebsanzeiger und der Luftfluss stoppt	<Betriebsstart> Die Einheit bereitet ein Blasen von warmer Luft. Bitte warten. <Im Betrieb> Die Außeneinheit ist beim Entfrostern. Bitte warten.
Störungsschall oder Pfeifen	Geräusch beim Kühlmittelfluss in dem Rohr oder Ventilgeräusch während derEinstellung der Flussmenge.
Knirschen	Geräusch erzeugt, wenn die Einheit aufgrund von Temperaturänderungen sich ausdehnt oder schrumpft.
Rostendes Geräusch	Geräusch erzeugt, wenn der Inneneinheitsventilator wechselt die U/M-Drehzahl.
Klingeln	Geräusch des gesteuerten Ventils erzeugt beim Einschalten der Einheit.

Keckgeräusch	Geräusch des Ventilators beim Saugen der Luft in dem Abflussschlauch und beim Entlassen des Entfeuchtwassers, das in dem Kondenswassersammler angesammelt worden ist. Für weitere Einzelheiten, befragen Sie Ihren Verkaufsagent.
Geräusch beim Betriebswechseln	Das Betriebsgeräusch ändert aufgrund der Stromänderungen gleichzeitig der Raumtemperaturänderungen.
Nebelemission	Der Nebel wird beim plötzlichen durch die klimatisierte Luft verursachten Abkühlen der Raumluft erzeugt.
Dampf, der von der Außeneinheit abgegeben wird	Wasser, das beim Entfrostern verdampft, mit erfolgtem Dampfabgeben.
Gerüche	Erzeugt von Partikeln von Rauch, Nahrung, Kosmetikprodukten, usw., die in der Raumluft anwesend sind und an der Einheit haften.
Die Außeneinheit läuft weiter, auch wenn der Betrieb gestoppt worden ist.	Enteisung ist im Gange (da der Heizbetrieb unterbrochen ist, überprüft der Mikrocomputer, ob sich im Außengerät Eis angesammelt hat und weist das Gerät an, bei Bedarf einen automatischen Enteisungsvorgang vorzunehmen).
Die Betriebslampe blinkt.	Zeigt, dass das Vorheizen- oder Entfrostverfahren im Laufe ist. Wenn der Schutzschalter oder der Vorheizensensor arbeiten, wenn die Einheit beim Vorheizen gestoppt ist und dann wieder eingeschaltet, oder wenn die Betriebsart vom Kühlen auf Heizen umgeschaltet ist, so blinkt die Lampe weiter.
Die Temperatureinstellung wird nicht erreicht.	Die tatsächliche Raumtemperatur kann je nach Zahl der Personen im Raum und den Bedingungen der Innen- oder Außengeräte geringfügig von der auf der Fernbedienung eingestellten Temperatur abweichen.

- Wenn das Gerät nach Vornahme der oben angegebenen Inspektionen nach wie vor nicht normal arbeitet, den Unterbrecherschalter ausschalten oder den Netzstecker herausziehen und sofort den Kundendienst zu Rate ziehen.

Kontaktieren Sie sofort Ihren Verkaufsagent beim Eintreten folgender Ereignisse:

- Der Selbstausschalter schaltet aus oder die Sicherung bläst häufig.
- Die Schaltfunktion ist nicht stabil.
- Fremdkörper oder Wasser gehen zufällig in die Einheitsinnenseite ein.
- Der Stromkabel wird viel zu warm oder der Isolator ist abgenutzt oder abisoliert.
- Die ZEITGEBERLAMPE auf dem Inneneinheitsdisplay blinkt.



(Da der Störungstyp mittels des Blinkzyklus identifiziert werden kann, überprüfen Sie den Blinkzyklus, bevor den Selbstausschalter auszuschalten.)



Anmerkungen

- Bei ruhigem Betrieb bzw. nach dem Abschalten des Gerätes könnten die folgenden Zustände auftreten, die jedoch keinerlei Probleme darstellen.
 - (1) Strömungsgeräusche des Kühlmittels im Kühlmittelkreis.
 - (2) Schleifegeräusche des Ventilatorgehäuses während des Abkühlens oder des Erwärmens.
- Aufgrund angesammelter Fremdpartikel (Rauch, Eßwaren, Kosmetika usw.) kann es zu geruchsbelästigung durch das Raumklimagerät kommen. Zu Saisonbeginn sollten daher das Luftfilter und der Verdunster gereinigt werden, um diese Geruchsbelästigung zu reduzieren.

- Bitte wenden Sie sich sofort an den Händler, sollte Ihr Gerät trotz der oben beschriebenen Kontrollen nicht richtig funktionieren. Informieren Sie Ihren Händler über das Modell, Produktionsnummer und Datum des Einbaus Ihres Gerätes. Bitte informieren Sie ihn über die Natur des Defektes.

Zur Beachtung:

Beim Einschalten des Gerätes (besonders bei abgeblendeter Raumbelichtung) kann es zu einer geringen Helligkeitsschwankung kommen. Dies stellt jedoch kein Problem dar. Die Bedingungen des örtlichen Elektrizitätswerkes sind zu beachten.